

Хирургична техника

balanSys BICONDYLAR

LIS 4in1

Инструменти SMarT

За употреба само от медицински специалисти. Илюстрираното изображение не представя по реалистичен начин използването на описаното медицинско изделие или неговата работа.

Preservation in motion

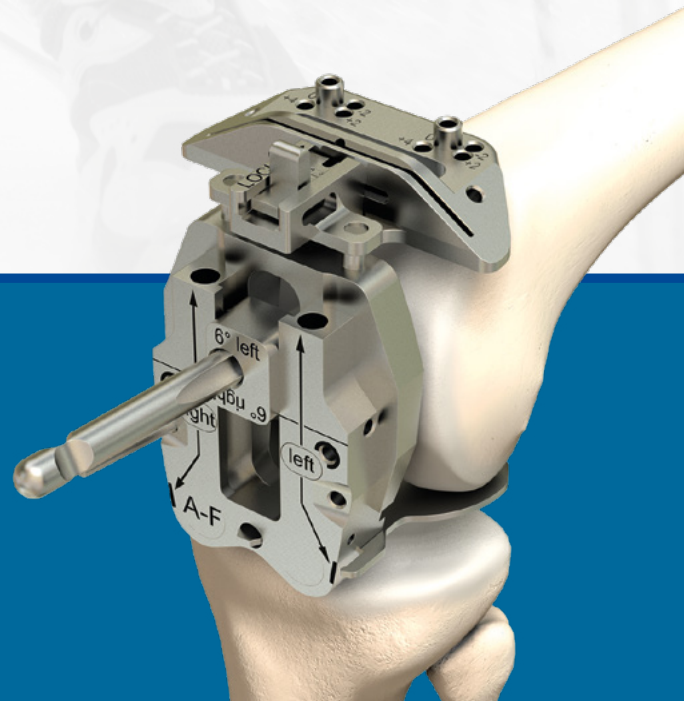

*Като надграждаме наследеното от нас
ние движим технологията напред
стъпка по стъпка, заедно с клиничните ни партньори
към запазване на мобилността*

Preservation in motion

Като шведска компания Mathys се ангажира с този водещ принцип и продължава да създава асортимент от продукти и да цели по-нататъшно разработване на концепции за материали или дизайн, които да отговорят на съществуващите клинични предизвикателства. Това намира отражение в нашата визия: традиционни шведски дейности заедно с непрестанно развиващи се разработки в спортното оборудване.

Съдържание

Въведение	4
Показания и противопоказания	5
Предоперационно планиране	6
Цел на интервенцията и хирургичен достъп	7
Подготовка на пациента	7
Кратък преглед на хирургичната техника	8
Хирургична техника	10
1. Феморална остеотомия	10
2. Тибиялна остеотомия	18
3. Подготовка и имплантиране	22
3.1 balanSys CR, UC и RP	22
3.2 balanSys PS	27
Приложение	33
1 – Интрамедуларна тибиялна остеотомия	33
2 – balanSys 3-щифтов, патела	35
3 – артикулни номера на balanSys имплантите	38
4 – balanSys размер и съвместимост на импланта	50
5 – артикулни номера на balanSys инструментите	51
6 – артикулни номера на balanSys шаблоните за измерване	80
Символи и съкращения	81

Забележки

Преди да използвате произведен от Mathys Ltd Bettlach имплант, моля, запознайте се с работата с инструментите, специфичните за продукта хирургична техника и предупреждения, забележките за безопасност, а също и препоръките от листовката с инструкции. Възползвайте се от обучението, което фирмата Mathys предлага на потребителите, и се придържайте към препоръчителната хирургична техника.

Въведение

Системата balanSys BICONDYLAR е модулна система за ендопротезиране на коленни стави.

Системата balanSys BICONDYLAR се състои от феморален компонент с циментна или безциментна фиксация, симетрични тибиялна плочка и тибиялен инлей с циментно фиксиране. Пателарният компонент с циментно фиксиране е опционален. За металните феморални и тибиялни компоненти се предлагат също и варианти с TiNbN покритие. Вариантите на тибиялния инлей включват една мобилна конфигурация (ротирраща платформа (RP)) и три различни фиксирани конфигурации (запазване на кръстосания лигамент (CR), ултра съгласуваност (UC) и постериорна стабилизация (PS)).

Тибиялните инлеи се предлагат във варианти от два материала: Стандартен UHMWPE или vitamys, стабилизирани с витамин Е полиетилен, който е високо устойчив на износване и е добре защитен срещу окисляване.¹

От 1997 г. насам системата balanSys BICONDYLAR е доказала клиничната си значимост чрез добри клинични резултати.²

Със системата balanSys Mathys Ltd Bettlach предлага широк набор от компоненти за оптимално съответствие на индивидуалните анатомични особености на пациента и функционалните нужди на коленната става.

Имплантите, инструментите и хирургичните техники са специално разработени с оглед на потребностите на опериращите хирурзи по отношение на кинематичните характеристики, баланса на лигамените, стабилността и дълготрайната годност на имплантите.²

Инструментите и имплантите са висококачествени изделия, създадени за дългосрочно отлични клинични резултати. Качество, изработено в Швейцария.

¹ Data on file Mathys Ltd Bettlach.

² Superior long-term survival for fixed bearing compared with mobile bearing in ligament-balanced total knee arthroplasty. Heesterbeek, P.J.C., van Houten, A.H., Klenk, J.S. et al. Knee Surg Sports Traumatol Arthrosc, online 07 April 2017.

Показания и противопоказания

Показания

- Болезнено и/или имобилизиращо ставно заболяване на коляното, произтичащо от остеоартрит, аваскуларна некроза, възпалителен артрит или посттравматичен артрит
- Ревизия на по-раншно ендопротезиране на коленна става

Противопоказания

- Локална или генерализирана инфекция
- Каквато и да е мекотъканна, лигаментна, неврологична или съдова недостатъчност, която може да създаде неприемлив риск от нестабилност на импланта, неуспешна фиксация на импланта и/или усложнения при следоперативното лечение
- Компрометирано количество костен материал поради загуба на костна тъкан и или недостатъчно костно вещество, което не може да осигури достатъчно добра поддръжка и/или фиксация за импланта
- Свръхчувствителност към някой от използваните материали
- Скелетна незрялост
- Деформация на коляното
- Недостатъчност на екстензорния механизъм
- Прогресиращо неопластично заболяване

За допълнителна информация, моля, вижте инструкциите за употреба или се обърнете към Вашия представител за Mathys.

Предоперационно планиране

Цели на предоперационното планиране

- Идентифициране и квантифициране на деформации и костни дефекти, както и на остеофити
- Определяне на ъгъла между анатомичната ос и механичната ос
- Предварително определяне на размера на феморалната и тибиялната протеза с помощта на шаблони

Предоперационното планиране включва

- Рентгенография на коленната става в предно-задна (AP) и латерална проекция и рентгенография на пателата в тангенциална проекция
- Серийни снимки на целия крак
- Шаблиониране на целия крак
- Рентгенографски шаблон

Цел на интервенцията и хирургичен достъп

- Интраоперативна корекция на осовите отклонения във фронталната равнина на крака с подравняване по механичната ос, с разполагане на ставната линия под прав ъгъл спрямо тази ос.
- Реконструкция на физиологичните осови съотношения
- Осигуряване на необходимите кинематични характеристики чрез протезата
 - физиологична ставна линия
 - достатъчно добра медиална и латерална стабилност при екстензия и флексия
 - правилно центриране и балансиране на пателофеморалната става
 - свобода на движението: от максимална екстензия до максимална възможна флексия

Изборът на достъп зависи от малпозицията на оста (вагусно / валгусно).

Подготовка на пациента

Хирургичната операция на пациентите се извършва под обща или спинална анестезия с осигуряване на достатъчно добра релаксация на мускулите.

При облекчаването на следоперативната болка не се използва турникет. Ако се налага да се използва турникет, той трябва да се постави в проксималната част на бедрото и да се надува при хиперфлексия на коленната става. По този начин основната част от квадрицепса ще остане под нивото на турникета.

Поставете пациента в легнало по гръб положение.

Сгънете коляното под ъгъл от 90°.

Използвайте цилиндрична подпора и латерална подпора върху хирургичната маса, за да улесните екстензията и флексията на крака.

Кратък преглед на хирургичната техника

1. Феморална остеотомия

				<p>Отваряне на интрамедуларния канал и поставяне на интрамедуларния щифт. Феморален шаблон за оразмеряване / ротация LIS. Определяне на ориентацията на ротацията и на размера на феморалния компонент.</p> <p>> Стр. 10</p>
				<p>Пробиване на два отвора за резекционния блок 4in1. Фиксиране на дисталния феморален резекционен блок. Дистална остеотомия.</p> <p>> Стр. 14</p>
				<p>Поставяне на резекционния блок 4in1. Проверка на планираната дълбочина на резекция. Предна и задна остеотомия на бедрената кост със скосено срязване.</p> <p>> Стр. 16</p>

2. Тибилна остеотомия

				<p>Разполагане на системата за позициониране на тибилния компонент паралелно на предния тибиялен кортекс и подравняване. Нагласяне на задния наклон. Определяне на ставната линия и фиксиране на системата за позициониране на тибилния компонент.</p> <p>> Стр. 18</p>
				<p>Нагласяне на дълбочината на резекция. Тибилна остеотомия. Определяне на размера на тибиялното плато.</p> <p>Забележка <i>Поставете ретрактори, за да предпазите лигаментите по време на тибиялната резекция.</i></p> <p>> Стр. 19</p>

3.1 Подготовка и имплантиране: balanSys CR, UC и RP

				<p>Подготовка на трохлеарния улей. Поставяне на шаблона за тибия и пробния PE инлей. Поставяне на пробния феморален компонент. Пробна редукция на коленната става.</p> <p style="text-align: right;">> Стр. 22</p>
	<p>I</p>	<p>II</p>	<p>III</p>	<p>I. Подготовка за крепежните щифтове на феморалния компонент II. Подготовка на медуларното пространство на тибията III. Подготовка на стабилизиращо ребро</p> <p style="text-align: right;">> Стр. 24</p>
<p>I</p>	<p>II</p>	<p>III</p>		<p>I. Поставяне на тибиялното плато balanSys II. Поставяне на balanSys инлея III. Поставяне на феморалния компонент balanSys</p> <p style="text-align: right;">> Стр. 25</p>

3.2 Подготовка и имплантиране: balanSys PS

				<p>Подготовка на феморалната кутия. Поставяне на феморалния компонент. Поставяне на шаблона за тибия и пробния PE инлей. Пробна редукция на коленната става.</p> <p style="text-align: right;">> Стр. 28</p>
		<p>I</p>	<p>II</p>	<p>I. Подготовка на медуларното пространство на тибията II. Подготовка на стабилизиращо ребро</p> <p style="text-align: right;">> Стр. 31</p>
<p>I</p>	<p>II</p>	<p>III</p>		<p>I. Поставяне на тибиялното плато balanSys PS II. Поставяне на феморалния компонент balanSys PS III. Поставяне на balanSys PS инлея</p> <p style="text-align: right;">> Стр. 32</p>

Забележка

Инструментите balanSys са съвместими с 1,27 mm резачки. За резачки, дистрибутирани от Mathys вижте в брошурата под код 336.030.032 «Стерилни резачки».

Хирургична техника

1. Феморална остеотомия

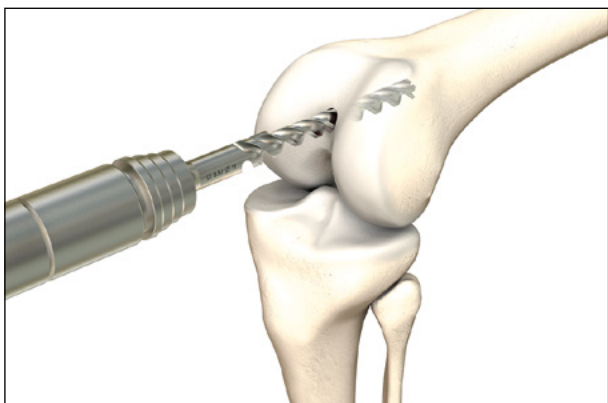

Фиг. 1 Отваряне на медуларния канал

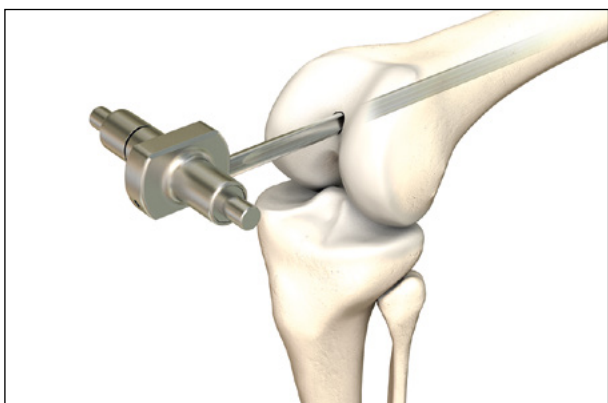

Фиг. 2 Въвеждане на интрамедуларния щифт

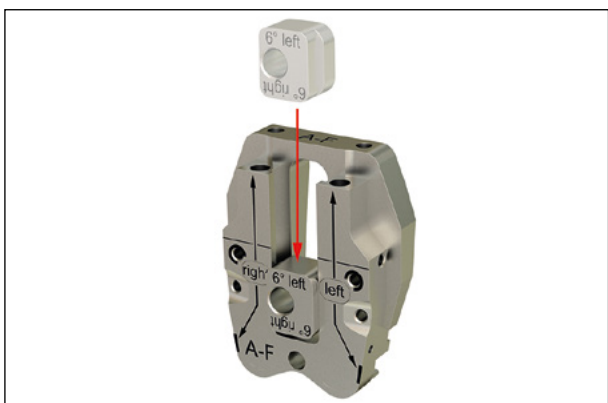

Фиг. 3 Въвеждане на блока за подравняване на оста LIS

Феморална резекция с интрамедуларно подравняване на компонента

Отворете медуларния канал с 8,5 mm борер (фиг. 1).

Забележка

Медуларният канал на бедрената кост трябва да бъде отворен при правилно положение на аксиална екстензия, за да се избегне неправилно имплантиране при флексия и екстензия.

Въведете интрамедуларния щифт, като използвате държача на системата за позициониране на тибиялния компонент. Ако има остеофити, те трябва да бъдат предварително отстранени (фиг. 2).

Позициониране на феморалния шаблон за оразмеряване / ротация.

Изберете размера на феморалния шаблон за оразмеряване / ротация (XS – D или A – F). Поставете на блока за подравняване на оста LIS (3°, 5°, 6°, 7° или 9°) във феморалния шаблон за оразмеряване / ротация (фиг. 3). Ъгълът на блока за подравняване на оста съответства на предоперативно определения ъгъл между механичната и анатомичната ос на бедрената кост (ъгъл на валгусно отклонение на бедрената кост).

Забележка

Поставете блока за подравняване на оста според десния или левия крак. Скалата за лявата коленна става е обозначена с маркировка «ляво», а за дясната коленна става с маркировка «дясно». Ориентацията на маркировката върху блока за подравняване на оста трябва да е идентична с тази върху феморалния шаблон за оразмеряване / ротация.

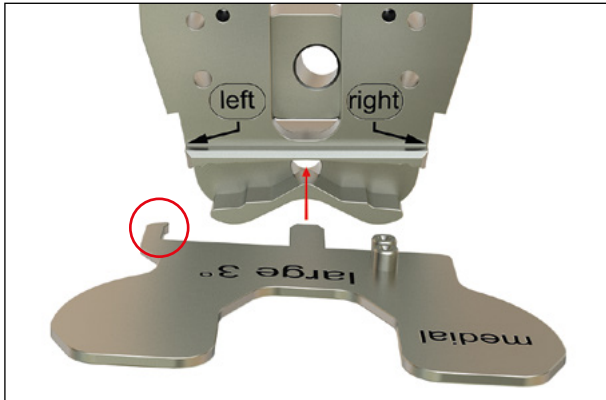

Фиг. 4 Въвеждане на въртящия лагер за бедрена кост

За коригиране на ротацията са възможни 3 ъгъла. В зависимост от ъгъла, може да бъде избран въртящ лагер за бедрена кост 0°, 3° или 5°.

Въвеждане на желанния размер въртящ лагер за бедрена кост – малък или голям (фиг. 4).

Забележка

Стрелката на въртящия лагер за бедрена кост трябва да е насочена в съответната посока (дясно или ляво) на феморалния шаблон за оразмеряване/ротация. За лява коленна става, стрелката трябва да сочи към «ляво», а за дясна коленна става към «дясно» (фиг. 4 и 5).

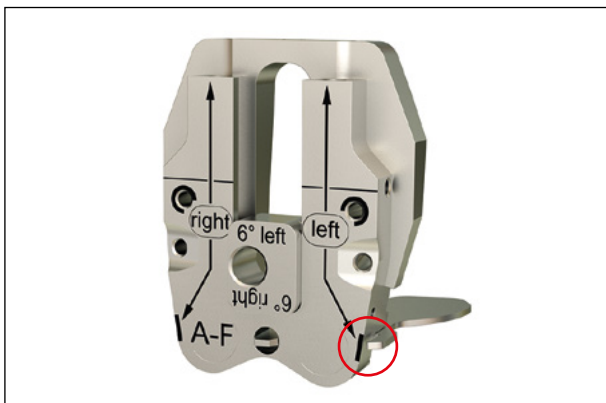

Фиг. 5 Позициониране на стрелката

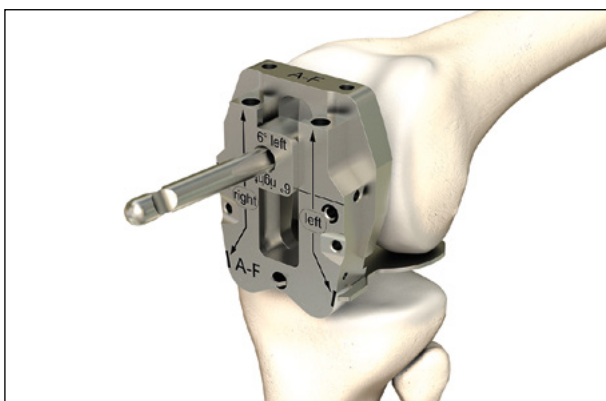

Фиг. 6

Избутайте феморалния шаблон за оразмеряване/ротация нагоре по интрамедуларния щифт през перфораторния отвор в блока за подравняване на оста, докато инструмента се спре в дисталния кондил (фиг. 6).

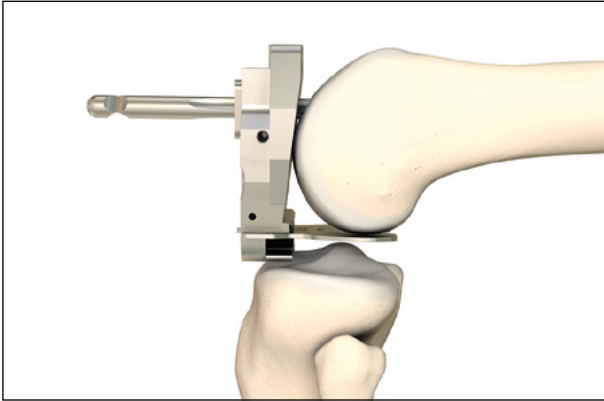

Фиг. 7

Избутайте инструмента в посока напред, докато въртящият лагер за бедрена кост се допре до задните кондили от двете страни (фиг. 7).

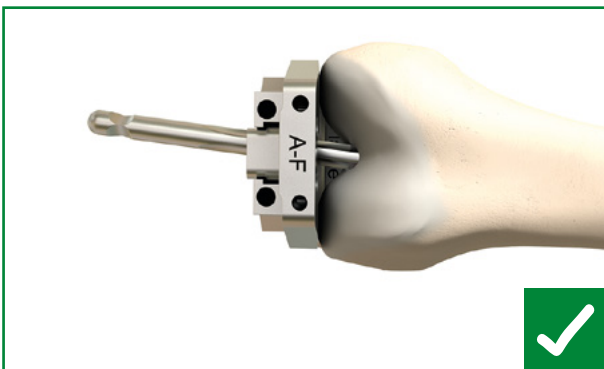
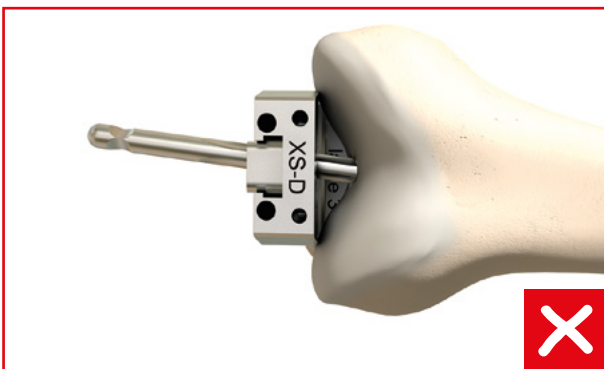

Фиг. 8

Ако феморалният шаблон за оразмеряване/ротация XS-D се плъзне между кондилите в ямката, трябва да бъде избран феморален шаблон за оразмеряване/ротация A-F (фиг. 8).

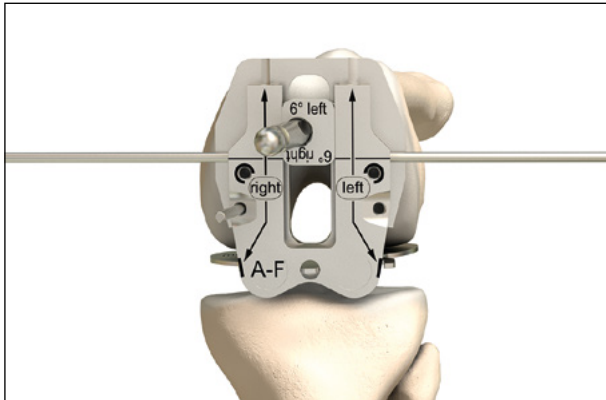

Фиг. 9

Феморалният шаблон за оразмеряване / ротация може да бъдат съответно нагласени, като се използват маркировъчната линия и поставените щифтове за удължаване на линията към трансепикондиларната ос (фиг. 9).

След нагласяването, феморалният шаблон за оразмеряване / ротация трябва да се фиксират с щифт през наклонените отвори в долната част на инструмента. Отворът трябва да бъде предварително пробит с 3,2 mm борер.

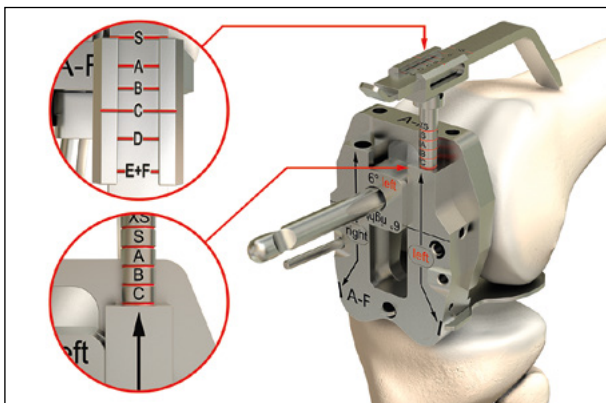

Фиг. 10 Определяне на размерите на феморалните компоненти

Размерът на феморалния компонент се определя с помощта на оразмерителна сонда LIS, която се поставя върху най-високата точка на метафизата на бедрената кост.

Вкарайте оразмерителната сонда LIS от съответната страна (дясно / ляво) на феморалния шаблон за оразмеряване / ротация (фиг. 10).

Размерът на феморалния компонент се определя в предната част и с помощта на дистална скала на оразмерителната сонда LIS.

1. Вижте показанията на дисталната скала.
2. Прехвърлете отчитането към предната скала.
3. Двата размера трябва да съвпадат.

Забележка

Размерът на феморалния компонент трябва да съответства на размера на тибиялния компонент (Приложение 4).

Забележка

Проксимално феморалната сонда LIS се допира до позицията, в която върхът на предната феморална пластина прилага след имплантирането.

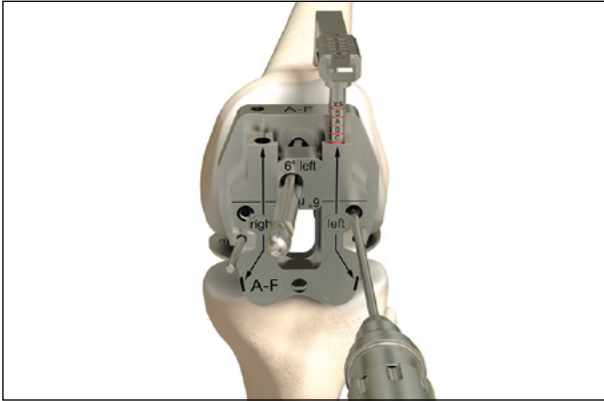

Фиг. 11 Пробиване на два приемни отвора с 3,2mm борер

След определяне на размера на феморалния компонент в резекционния блок 4in1 се пробиват приемни отвори (фиг. 11).

Забележка

Двата приемни отвора трябва да са достатъчно дълбоки да останат видими, дори след дисталната феморална резекция.

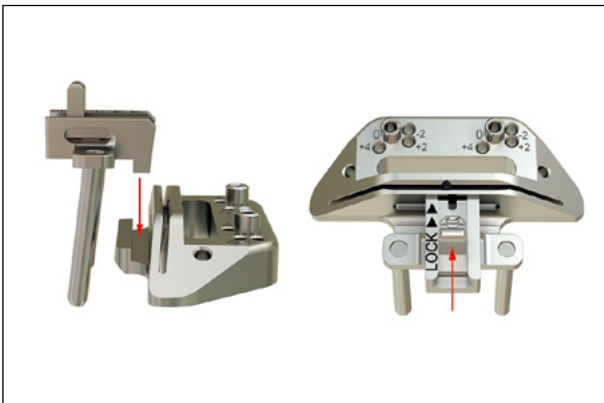

Фиг. 12

Поставете дисталния резекционен блок върху държача LIS.

Бутайте плъзгача в държача LIS напред, докато се застопори на място (фиг. 12).

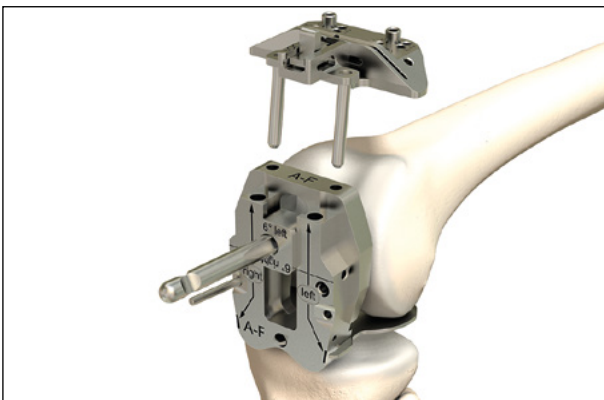

Фиг. 13

Вкарайте държача LIS с дисталния резекционен блок в перфораторния отвор на феморалния шаблон за измеряване/ротация и го притиснете върху предната част на бедрената кост (фиг. 13).

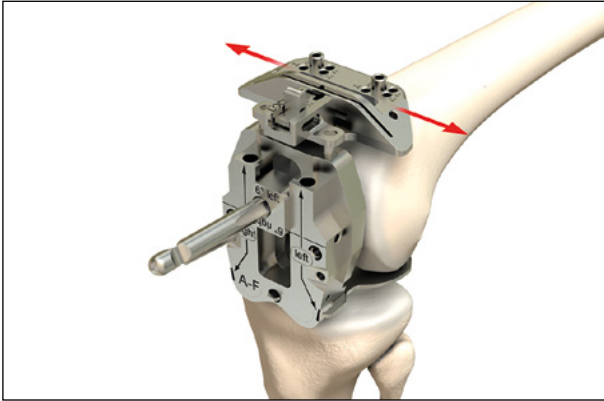

Фиг. 14 Позициониране на дисталния резекционен блок

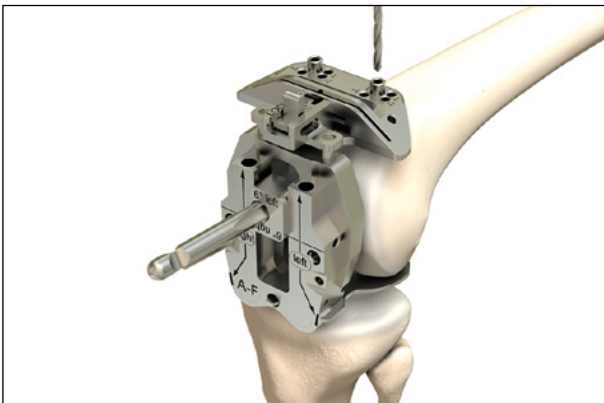

Фиг. 15 Предварително пробиване на отвори и поставяне на 2 щифта

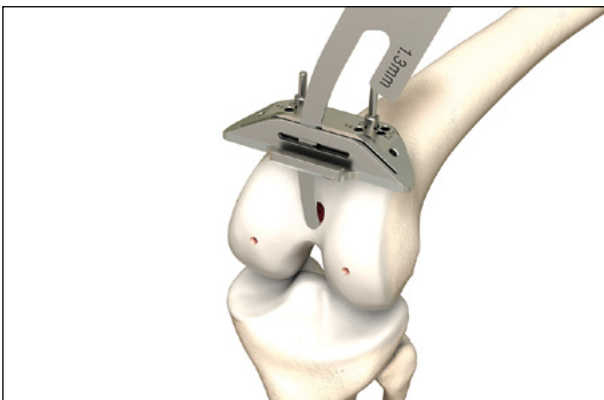

Фиг. 16 Проверка на планираната дистална резекционна равнина

В зависимост от анатомичните особености дисталният резекционен блок може да бъде преместен медиолатерално (Фиг. 14).

Дисталният резекционен блок трябва да се опира на предния кондил.

Предварително пробиване на два референтни отвора за дисталния резекционен блок. Трябва да се обърне внимание на маркировката 0. Вкарайте два щифта в предварително пробитите в предната част отвори (фиг. 15).

Отстранете инструментите в следната последователност:

1. Разхлабете плъзгача от държача LIS, а след това издърпайте държача LIS от феморалния шаблон за оразмеряване/ротация.
2. Издърпайте щифта за фиксиране във феморалния шаблон за оразмеряване/ротация.
3. Отстранете феморалния шаблон за оразмеряване/ротация, включително блока за подравняване на оста и въртящия лагер за бедрена кост.
4. Извадете интрамедуларния щифт.

Проверете планираната равнина за дистална резекция с помощта на сондата (фиг. 16).

Ако е необходимо, преместете дисталния резекционен блок с +2/+4/-2 mm.

Забележка

За да се осигури постоянно обтягане на лигаментите при флексия и екстензия, дисталният резекционен блок може да бъде преместен.

Забележка

За да се осигури оптимална стабилност, дисталният резекционен блок трябва да бъде допълнително фиксиран с наклонени щифтове.

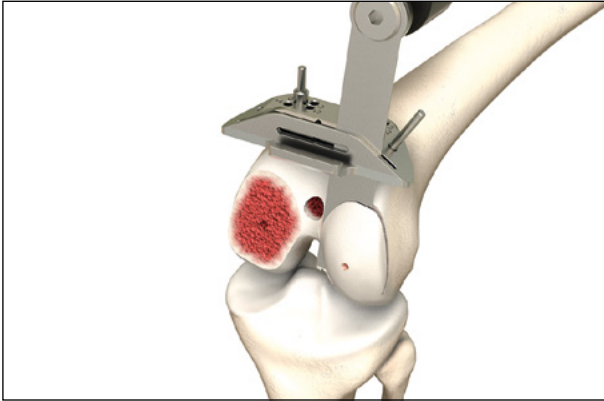

Фиг. 17 Извършване на дистална феморална резекция

Извършване на дистална феморална резекция (фиг. 17).

Отстраняване на щифтовете и дисталния резекционен блок.

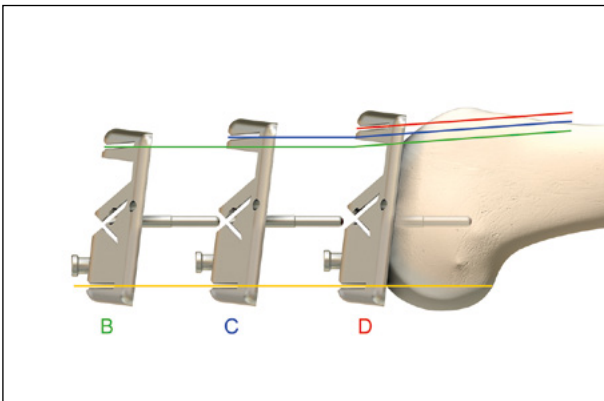

Фиг. 18 Регулиране на размера на феморалния компонент чрез промяна на резекционния блок

Забележка

Феморалните компоненти *balanSys* са с **3 mm разлика в размера в AP** план. Разстоянието между задния срез и точката на фиксация на щифта е еднакво за всички конфигурации на резекционните блокове, така пространството при флексия се запазва постоянно при всички размери (фиг. 18).

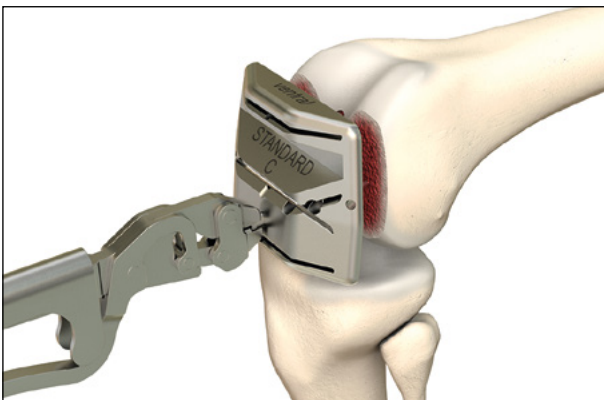

Фиг. 19 Поставяне на резекционния блок 4in1

Извършване на предна и задна остеотомия на бедрената кост със скосено срязване

Наместете избрания резекционен блок 4in1 в двата предварително пробити отвора с помощта на клещите, докато прилегне плътно към дисталната остеотомична повърхност (фиг. 19).

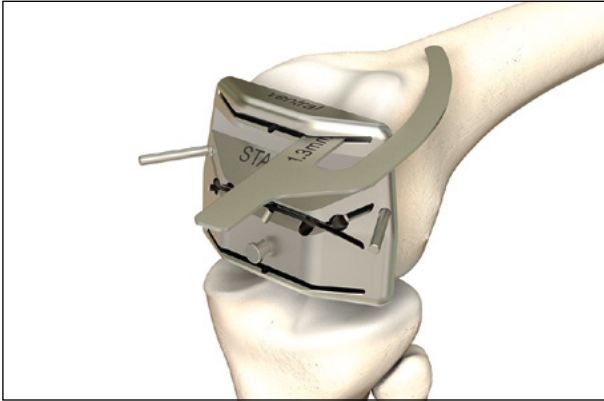

Фиг. 20

Проверете планираната резекционна равнина с помощта на референтната пластина (фиг. 20). Медиолатерална фиксация на резекционния блок 4in1 с помощта на два щифта за стабилизация.

Забележка

Положението на резекционния блок 4in1 може да се регулира, като блокът се мести до 1,5 mm антериорно и до 1,5 mm постериорно. Пробийте предварително съответстващите отвори чрез отворите на резекционния блок 4in1. С помощта на клещите преместете резекционния блок 4in1 в новите пробити отвори и го поставете така, че да прилегне плътно към дисталната остеотомична повърхност.

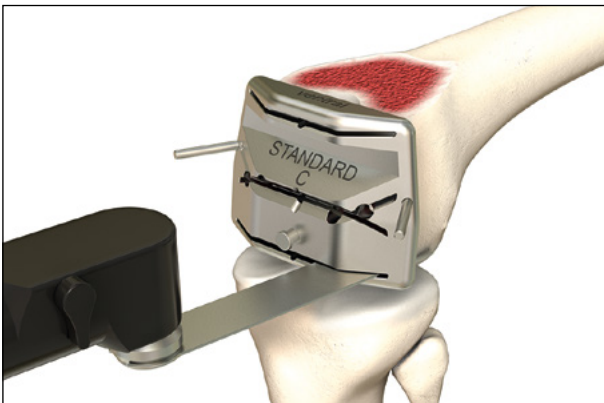

Фиг. 21 Извършване на остеотомииите

Извършете остеотомииите (фиг. 21) в следата последователност:

1. Предна остеотомия
2. Задна остеотомия
3. Скосени срезове

Забележка

Задните остеотомии трябва да се извършват при 90° флексия на коляното, за да се избегне риск от контакт на тибиялната повърхност с резачката и да може меките тъкани, разположени в задната част да се отдръпнат от задните кондили.

Преместване на резекционния блок 4in1 с помощта на клещите.

Отстраняване на всички маргинални кости и остеофити, особено в участъка на задните кондили.

Хирургична техника

2. Тибиална остеотомия

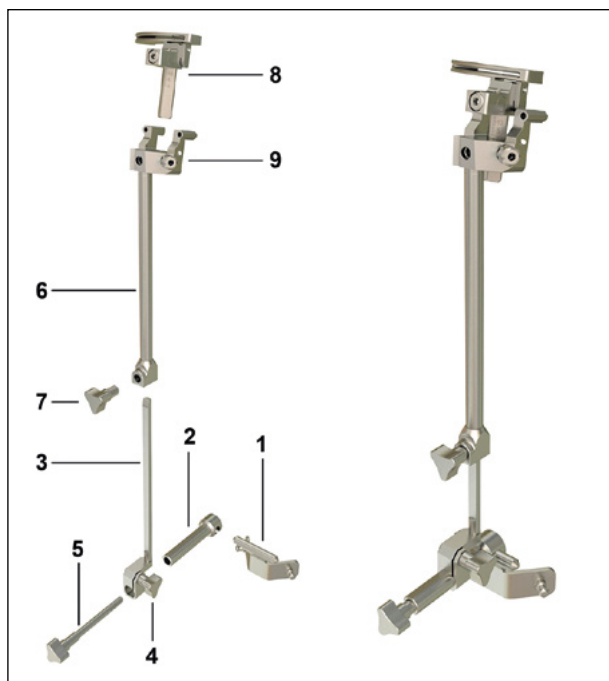

Фиг. 22

Сглобяване на екстрамедуларната система за позициониране на тибиалния компонент (фиг. 22)

Преместете глезенната вилка (1) върху дисталния конектор (2). Преместете дисталния модул на системата (3) върху дисталния конектор (2) и фиксирайте глезенната вилка със заключващия болт (5). Оставете свързващия винт (4) леко разхлабен. Свържете дисталния модул на системата (3) с проксималния модул на системата (6) и затегнете свързващия винт (7). Поставете тибиалния резекционен водач (8) върху проксималния модул на системата (6). Нагласете тибиалния резекционен водач на нула и затегнете регулиращия винт (9) с шарнирната отвертка.

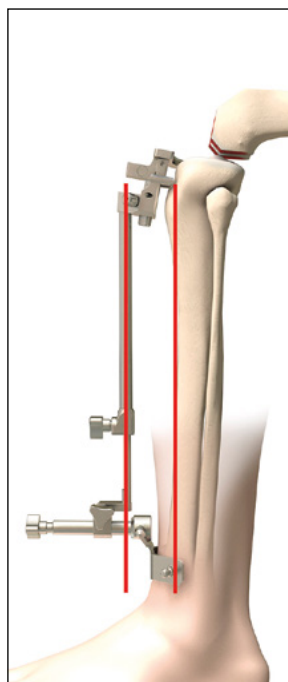

Фиг. 23 Разполагане на системата за позициониране на тибиалния компонент



Фиг. 24 Подравняване на системата за позициониране на тибиалния компонент

Позициониране на екстрамедуларната система за позициониране на тибиалния компонент

Системата за позициониране на тибиалния компонент се разполага паралелно на предния тибиален кортекс (фиг. 23). Подравнете системата за позициониране на тибиалния компонент с втората метатарзо-фалангиална кост и фиксирайте със силиконова лента (фиг. 24). За правилно възпроизвеждане на ротацията центърът на тибиалния резекционен водач трябва да бъде подравнен с границата между медиалната и централната третина на тибиалната тубероза. Като алтернатива тибиалният резекционен водач може да бъде подравнен паралелно на линията на задните ръбове на медиалната и латералната част на тибиалното плато.

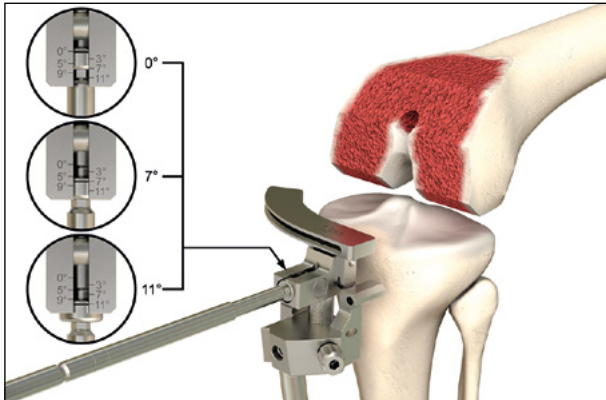

Фиг. 25 Нагласяне на задния наклон

Нагласяне на задния наклон

Използвайте шарнирна отвертка, за да нагласите задния наклон според анатомията (тактилната плочка паралелно на най-добре запазената ставна повърхност на тибията) (фиг. 25).

Забележка

Авторите препоръчват заден наклон 7° за имплант със запазване на кръстосания лигамент и до 5° за PCL заместващ имплант.

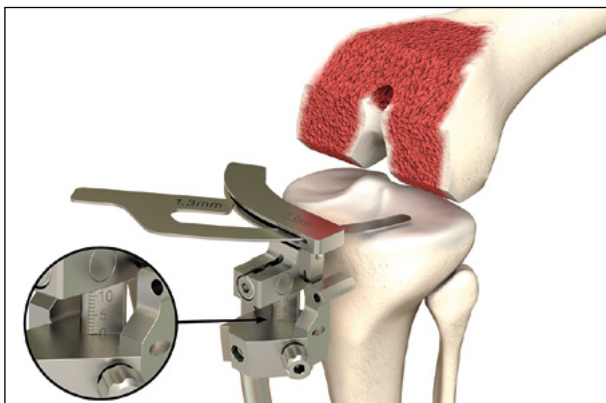

Фиг. 26 Нагласяне според оригиналната ставна линия

Определете оригиналната ставна линия на нивото на най-добре запазената ставна повърхност на тибията с помощта на референтната пластина или стилуса за тибия (фиг. 26).



Фиг. 27 Фиксиране на системата за позициониране на тибиялния компонент



Фиг. 28 Нагласяне на дълбочината на резекция

Фиксиране на системата за позициониране на тибиялния компонент

Закрепете системата за позициониране на тибиялния компонент проксимално, като вкарете най-малко два щифта в предназначените за целта отвори (под наклон и изправени) (фиг. 27). Отворите трябва да бъдат предварително пробити с 3,2 mm борер.

Тибиялна остеотомия

Преместете тибиялния резекционен водач 6–8 mm дистално с помощта на шарнирната отвертка (фиг. 28).

Проверете зададеното ниво за остеотомия с помощта на референтната пластина.



Фиг. 29 Извършване на тибялна остеотомия

Извършване на тибялна остеотомия (фиг. 29) и отпрепариране на задния рог на менискуса.

Забележка

Поставете ретрактори, за да предпазите лигаментите по време на тибялната резекция.

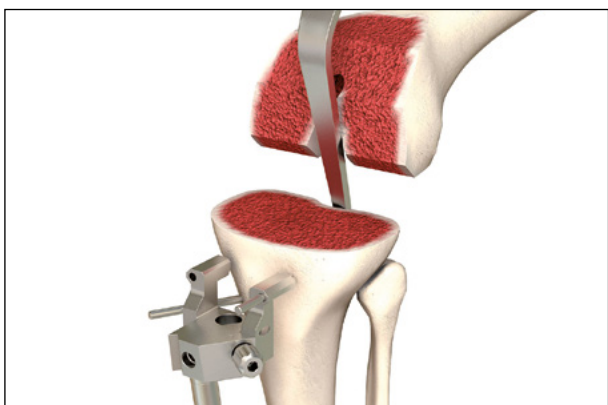

Фиг. 30

Отстранете тибялния резекционен водач (фиг. 30).

Забележка

Ако се отстрани системата за позициониране на тибялния компонент, на мястото трябва да се остави щифт за ориентир, в случай че по-късно се наложи да се прави допълнителна остеотомия на тибията.

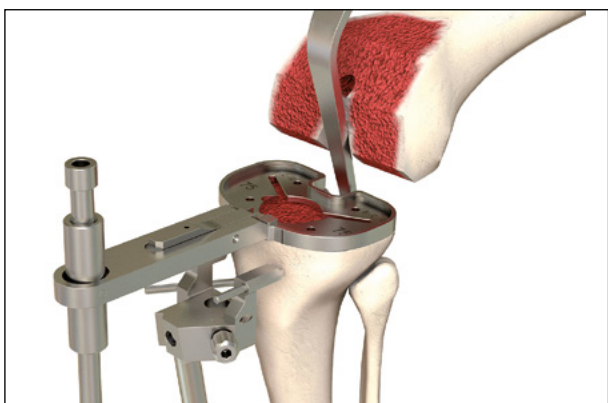

Фиг. 31 Определяне на размера на тибялната протеза

Определяне на размера на тибялния имплант

Определете размера на тибялната протеза с помощта на шаблона за тибия, като вземете под внимание правилното възпроизвеждане на ротацията (фиг. 31). Целта е да се осигури максимално покритие на остеотомичната повърхност. Използвайте позициониращия щифт, за да проверите оста и наклона на резекционната равнина.

Тибялната остеотомия може да се направи както с екстрамедуларно подравняване на компонента, така и с интрамедуларно подравняване (вж. Приложение 1).

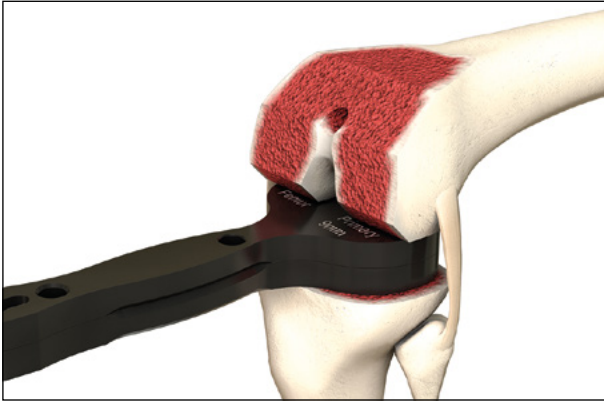

Фиг. 32 Проверка на пространството при флексия

Проверка на пространството при флексия

- Поставяне на спейсърен блок в пространството при флексия с помощта на съответната пластина за спейсърен блок, както беше описано по-горе за пространството при екстензия (фиг. 32)
- Оценка на стабилността на лигаментите както медиално, така и латерално.

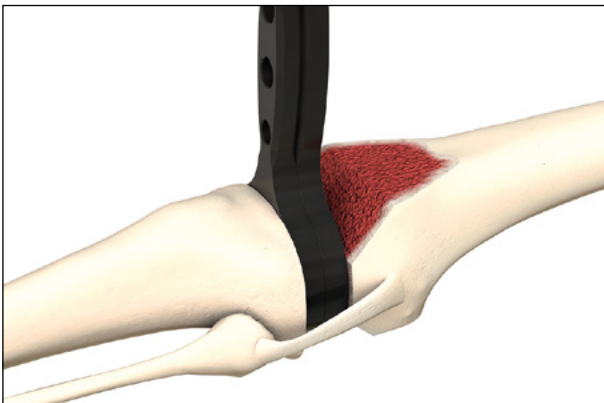

Фиг. 33 Проверка на пространството при екстензия

Проверка на пространството при екстензия

Проверете пространството при екстензия, като поставите спейсърен блок със съответната пластина за спейсърен блок (фиг. 33).



Фиг. 34

Проверете механичната ос (фиг. 34), медиалната и латералната стабилност, както и способността за екстензия. Ако е твърде стегнато, остеотомията може да се повтори на дисталната част на бедрената кост или на тибията.

Отстраняване на спейсерния блок.

Хирургична техника

3. Подготовка и имплантиране

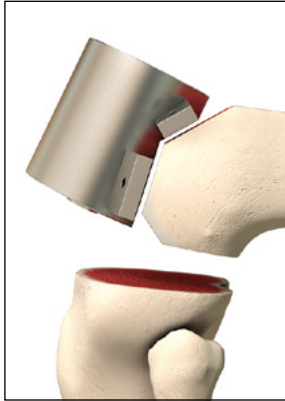

Фиг. 35 Позициониране на трохлеарната втулка

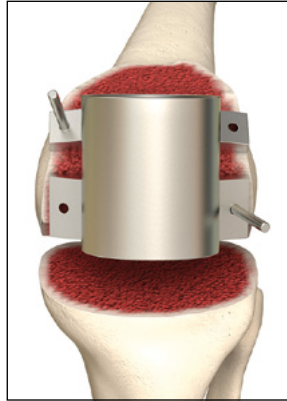

Фиг. 36 Фиксиране на трохлеарната втулка



Фиг. 37

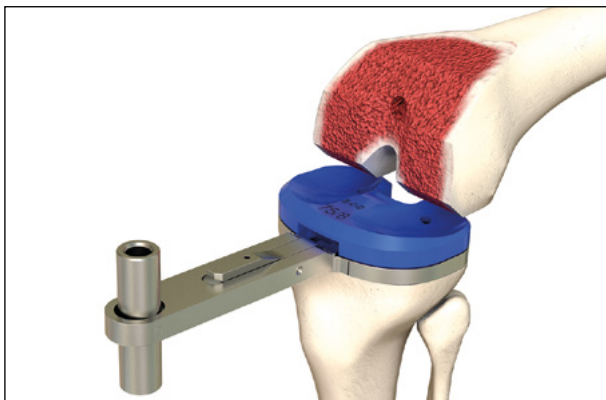

Фиг. 38 Поставяне на пробната тибиялна протеза

3.1 balanSys CR, UC и RP

Подготовка на бедрената кост

Трохлеарната втулка се поставя на бедрената кост (фиг. 35) и се закрепва с най-малко два щифта, позиционирани диагонално (фиг. 36).

Забележка

За оптимална ориентация на пателата, авторите препоръчват трохлеарната втулка да се постави в леко латерално положение.

Трохлеята се жлебова, като трохлеарната фреза се прокарва напред, докато достигне до ограничителя (фиг. 37).

Отстранете всички инструменти.

Поставяне на определения шаблон за тибия и пробния PE инлей (фиг. 38).

Забележка

Трябва да се внимава да се избере шаблон, който да осигури желаното покритие на тибиялния участък и да се вземе под внимание избрания размер на феморалния компонент.

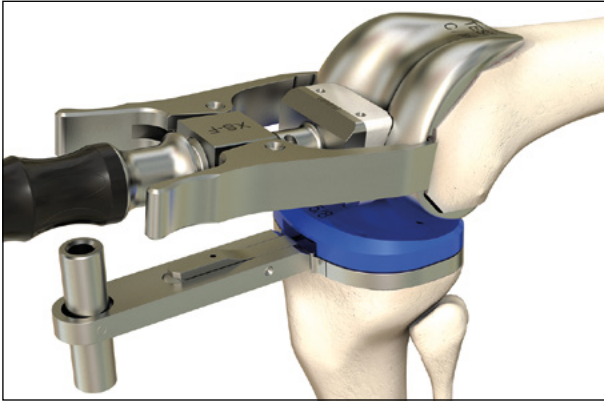

Фиг. 39 Поставяне на пробния феморален компонент

Поставяне на пробния феморален компонент (фиг. 39) с помощта на вилката за бедрена кост и фиксиране с чукчето за бедрена кост (фиг. 40).

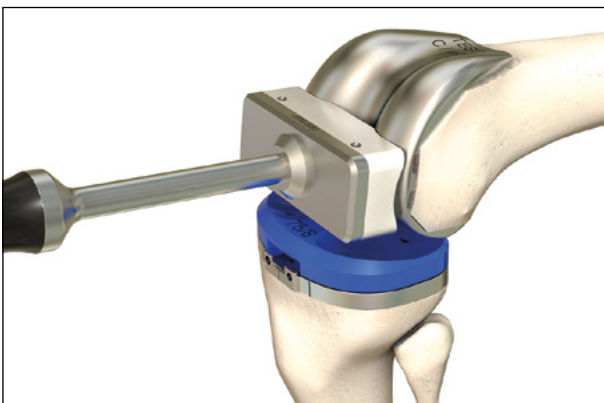

Фиг. 40 Поставяне с чукче за бедрена кост

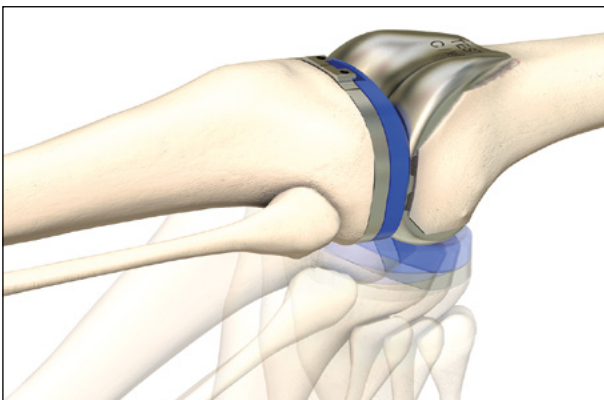

Фиг. 41 Тест за обхват на движение на коленната става

Препозициониране на екстензорния апарат.

Забележка

Ако се прави замяна на пателата, авторите препоръчват да се направи пателарна остеотомия и пробният пателарен компонент да се позиционира преди да се направи тест на коленната става.

Когато всички пробни компоненти вече са позиционирани, трябва да се направи тест на коленната става за максимален диапазон на движение, стабилност, кинематични характеристики и мобилност (фиг. 41).

Маркиране на предната граница за позициониране на тибиялния шаблон с електрохирургичен нож върху тибията.

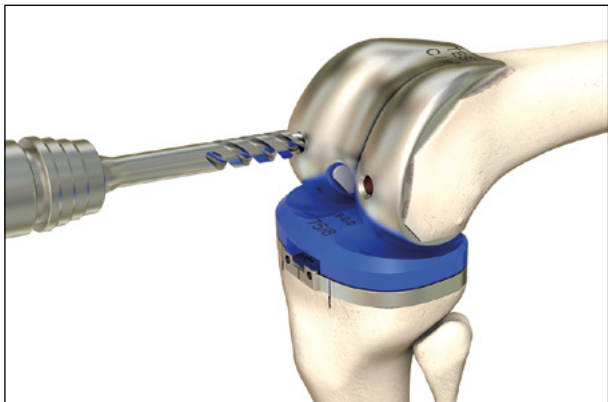

Фиг. 42 Пробиване на отвори за крепежните щифтове на феморалния компонент

Пробиване на два отвора за крепежните щифтове на феморалния компонент (фиг. 42).

Отстраняване на пробния феморален компонент и пробния PE инлей.

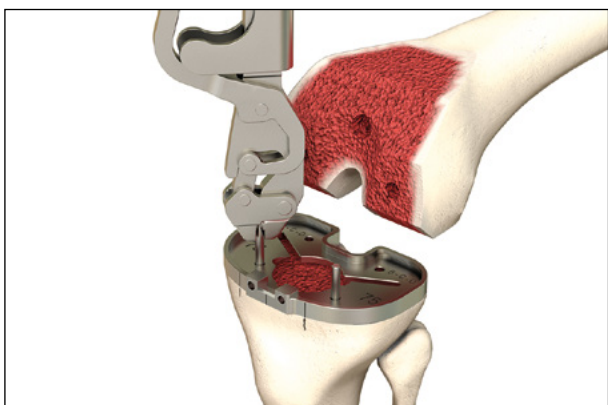

Фиг. 43 Фиксиране на шаблона за тибия

Подготовка на тибията

Фиксиране на шаблона за бедрена кост с два щифта (фиг. 43), в съответствие с маркировката върху тибиялната глава.



Фиг. 44a

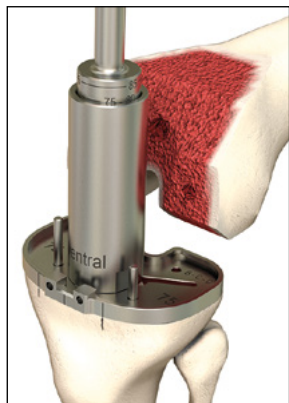

Фиг. 44b

Тибиялната фреза трябва да бъде свързана с електрическа бормашина.

Позиционирайте водача за фрезата върху шаблона за тибия. Трите щифта трябва да бъдат поставени в отворите на шаблона за тибия. Вижте маркировката **«ventral»** («венрално»). Застопорете водача за фрезата за шаблона за тибия, като завъртите леко фрезата в посока обратна на часовниковата стрелка докато спре. В тази позиция водачът за фрезата се застопорява надеждно в шаблона за тибия (фиг. 44a). Пробийте медуларното пространство на тибията (фиг. 44b).

Дълбочината трябва да отговаря на съответната дължина на крепежното стебло на предварително избраното balanSys PS тибиялно плато. Маркировката за размерите е гравирани върху фрезата.

Отстраняване на водача за фреза.

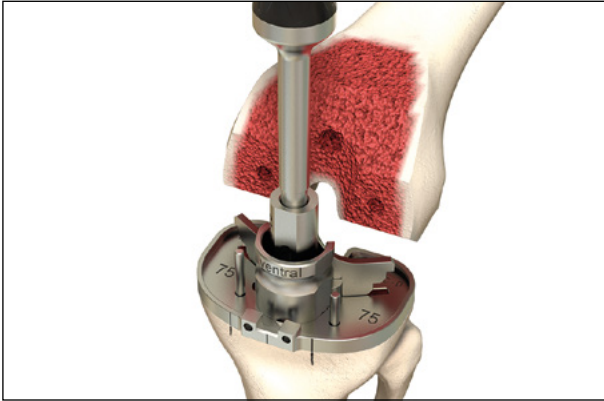

Фиг. 45 Набиване на крепежния болт

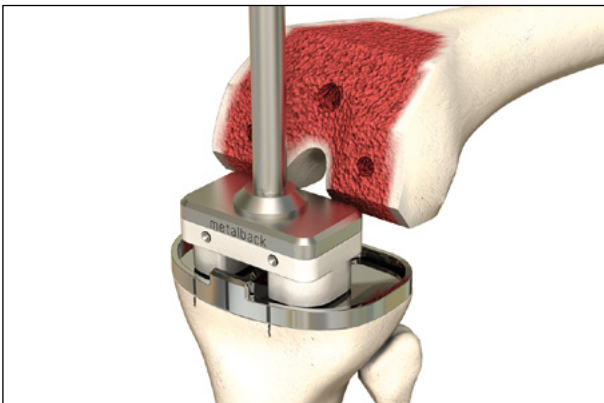

Фиг. 46



Фиг. 47

Съединяване на тънкото длето с дръжката.

Позиционирайте центриращия водач за длето върху шаблона за тибия. Трите щифта трябва да бъдат позиционирани в отворите на шаблона за тибия. Вижте маркировката **«ventral»** («венрално»). Застопорете центриращия водач за длето за шаблона за тибия, като го завъртите леко в посока обратна на часовниковата стрелка докато спре. В тази позиция центриращият водач за длето се застопорява надеждно в шаблона за тибия. Набивайте тънкото длето внимателно, за да избегнете риск от фрактура на тибията (фиг. 45).

При въвеждането на тънкото длето трябва да се внимава, за да се предпазят латералния колатерален лигамент и поплитеалното сухожилие, когато се прилага хирургична техника с медиален достъп.

Набиване, докато задната част на инструмента подмине шаблона за тибия. Дълбочините на крепежните ребра зависят от размера на шаблона за тибия.

Отстраняване на всички останали инструменти.

Необходимо е щателно почистване на остеоотомичните повърхности (напр. с пулсов лаваж).

Поставяне на постоянния имплант

При нанасянето циментът трябва да е с тестообразна консистенция. Следвайте инструкциите за съответния костен цимент.

За надеждна фиксация на тибиялното плато в костта, задната страна на тибията трябва да бъде циментирана напълно, като циментът е нанесен във фаза на тестообразна консистенция. Стеблото и крепежните ребра може да се циментират или да не се циментират.

Непълно циментиране или недостатъчно добро уплътняване на фиксацията на тибиялното плато може да доведе да преждевременно разхлабване на протезата. Нанасянето на цимента в по-напреднали фази на полимеризацията също може да доведе да преждевременно разхлабване на протезата.

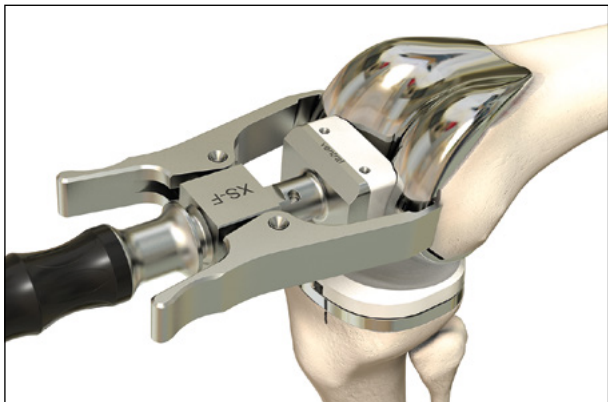

Фиг. 48

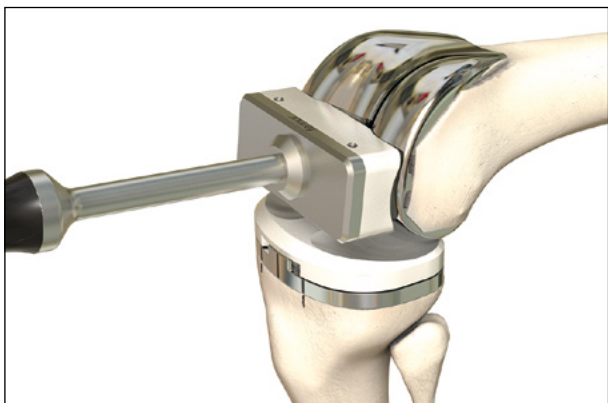

Фиг. 49



Фиг. 50

Забележка

Циментът трябва да се нанася внимателно, така че да се избегне натрупване на излишно количество цимент по задните части на бедрената кост и феморалния компонент. Натрупването на излишен цимент в задните части е трудно за отстраняване.

Поставяне на balanSys тибиялното плато с помощта на чукче за тибия (фиг. 46).

Поставяне на balanSys инлея (фиг. 47)

Поставяне на balanSys феморалния компонент (с циментна или безциментна фиксация) с помощта на вилката за бедрена кост (фиг. 48) и фиксиране на постоянния имплант с чукчето за бедрена кост (фиг. 49).

Докато костният цимент се втвърдява, кракът трябва да бъде в положение на екстензия (фиг. 50).

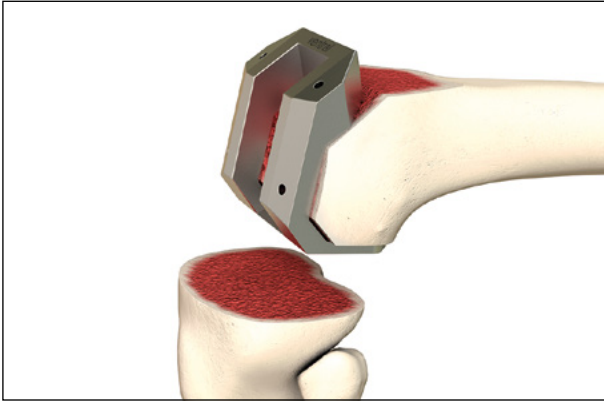

Фиг. 51 Позициониране на резекционния водач за феморална кутия

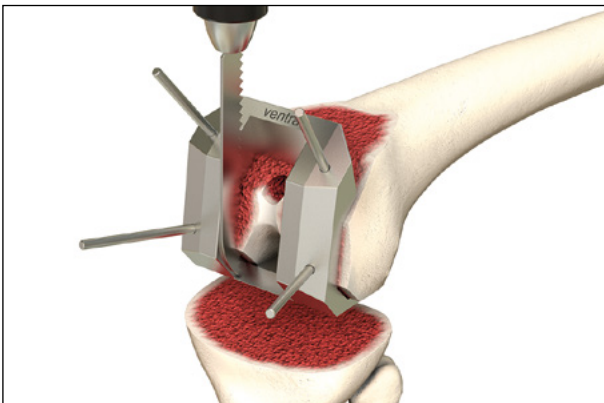

Фиг. 52

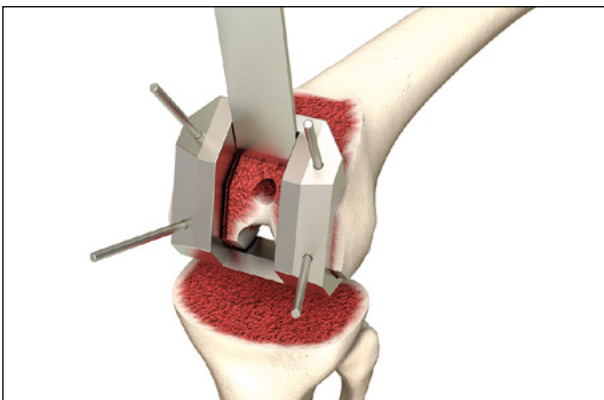

Фиг. 53

3.2 balanSys PS

Подготовка на бедрената кост

Подходящият размер резекционен водач за феморална кутия се разполага върху бедрената кост. Той трябва да се постави така, че да прилегне плътно върху резекционираниите повърхности в задната и дистална част на бедрената кост (фиг. 51).

Забележка

За оптимална ориентация на пателата, авторите препоръчват резекционният водач за феморална кутия да се постави в леко латерално положение.

Тъй като водачът ще бъде в контакт с резекционираниите костни повърхности, той трябва да бъде добре фиксиран към бедрената кост с помощта на четири щифта, разположени диагонално. Първо трябва да се вкарат най-задните щифтове.

Трябва да се използва подходяща резачка, която да се вкара покрай стените на разкритата феморална кутия за остеотомиране на медиалните и латералните страни и основата на интеркондиларната ямка (фиг. 52).

Като алтернатива, основата на интеркондиларната ямка може да бъде остеотомирана с balanSys длетото (фиг. 53).

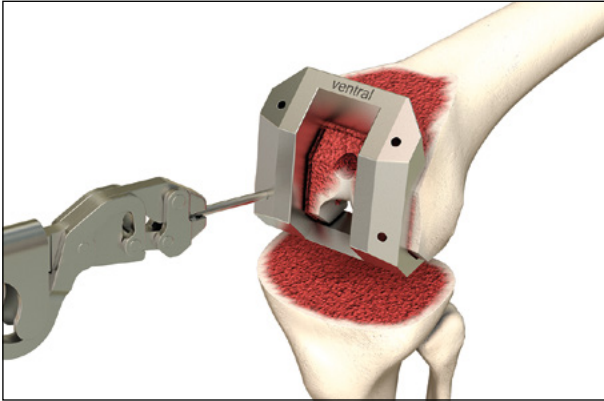

Фиг. 54 Отстраняване на щифтовете с клещи

След изрязването, резекционният водач за феморална кутия и щифтовете се отстраняват (фиг. 54) в следната последователност:

1. Щифтове
2. Резекционен водач
3. Резекциониран костен блок

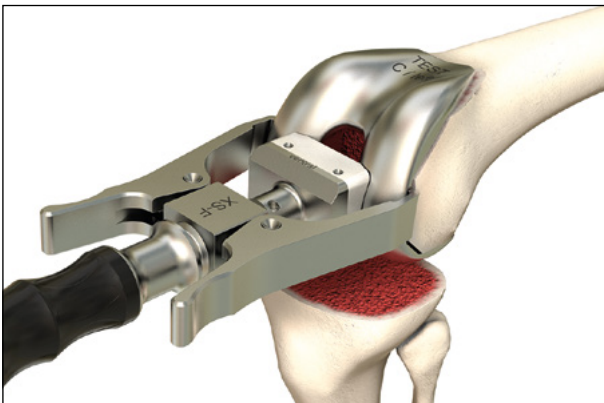

Фиг. 55 Поставяне на пробния феморален компонент

Определяне на позицията на постоянния имплант

Поставяне на пробния феморален компонент с помощта на вилката за бедрена кост (фиг. 55).

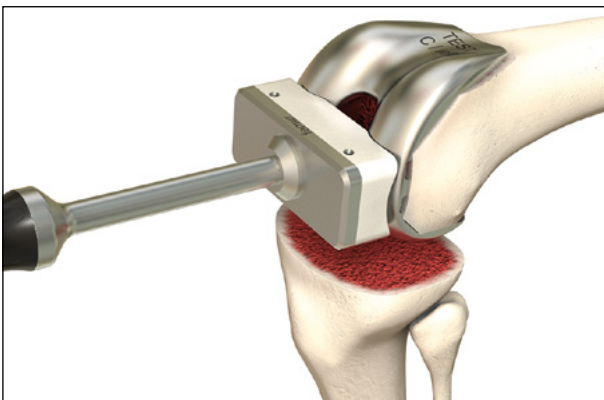

Фиг. 56 Фиксиране с чукче за бедрена кост

Фиксирането на постоянния имплант трябва да се извърши с помощта на чукче за бедрена кост (фиг. 56).

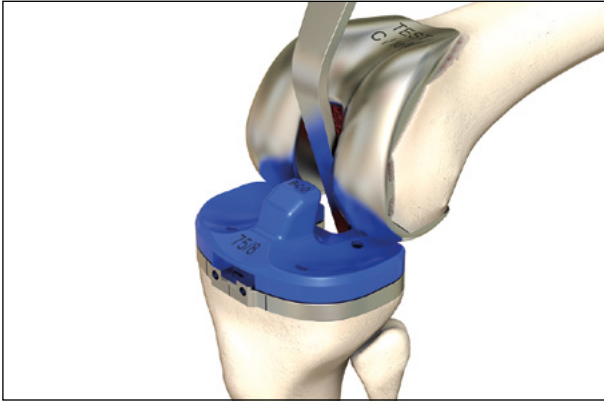

Фиг. 57 Поставяне на шаблона за тибия и пробния PE инлей

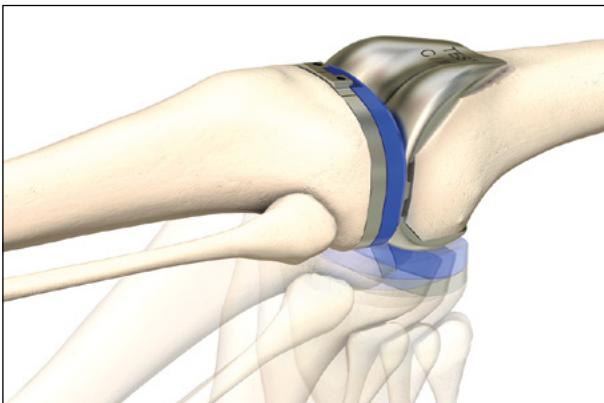

Фиг. 58 Тест за обхват на движение на коленната става

След набиване на феморалния компонент, тибията трябва да се сублуксира назад с помощта на ретрактори на Хоман, за да се позиционират шаблона за тибия и PS PE пробния инлей (фиг. 57).

Поставяне на шаблона за тибия и PS PE пробния инлей с предварително избраните размери и позициониране върху резекционираната тибия.

Забележка

Трябва да се внимава да се избере шаблон, който да осигури желаното покритие на тибиялния участък и да се вземе под внимание избрания размер на феморалния компонент.

Репозициониране на екстензорния апарат.

Забележка

Ако се прави замяна на пателата, авторите препоръчват да се направи пателарна остеотомия и пробният пателарен компонент да се позиционира преди да се направи тест на коленната става.

Когато всички пробни PS компоненти вече са позиционирани, трябва да се направи тест на коленната става за максимален диапазон на движение, стабилност, кинематични характеристики и подвижност (фиг. 58).

Тибиялният компонент обикновено се намества в позицията, в която при артикулация е в най-добър контакт с феморалната глава. Всякакви желани размествания трябва да се правят преди да се маркира окончателната позиция.

След като се определи окончателната позиция за постоянния имплант, мястото на лазерно гравирани линии върху предната периферия на шаблона за тибия се маркира с каутеризатор.

Отстраняване на пробния PE инлей и пробния феморален компонент.



Фиг. 59 Фиксиране с щифтове



Фиг. 60 Позициониране на водача за фреза

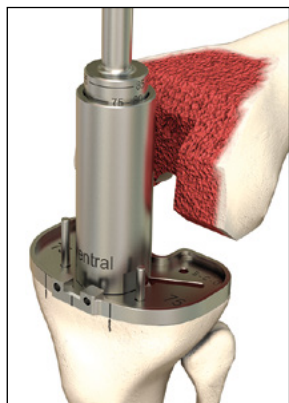

Фиг. 61 Пробиване на медуларното пространство на тибията

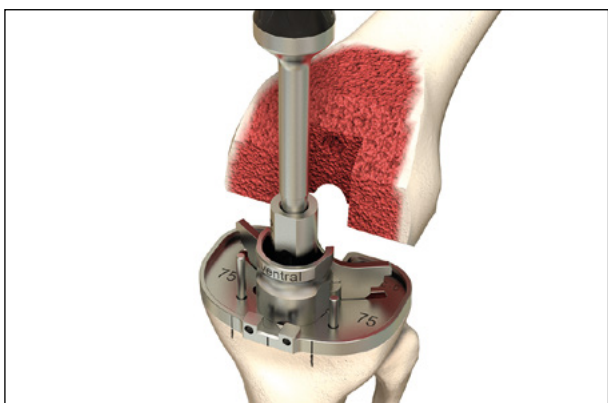

Фиг. 62 Подготовка на стабилизиращо ребро

Подготовка на тибията

Препозициониране на шаблона за тибия според маркировката с каутеризатор и фиксиране с два щифта, разположени в задната част (фиг. 59).

Тибиялната фреза трябва да бъде свързана с електрическа бормашина.

Позиционирайте водача за фрезата върху шаблона за тибия. Трите щифта трябва да бъдат позиционирани в отворите на шаблона за тибия. Вижте маркировката **«ventral»** («венрално»). Застопорете водача за фрезата за шаблона за тибия, като завъртите леко фрезата в посока обратна на часовниковата стрелка докато спре. В тази позиция водачът за фрезата се застопорява надеждно в шаблона за тибия (фиг. 60). Пробийте медуларното пространство на тибията (фиг. 61).

Дълбочината трябва да отговаря на съответната дължина на крепежното стебло на предварително избраното balanSys PS тибиялно плато. Маркировката за размерите е гравирани върху фрезата.

Отстраняване на водача за фреза.

Съединяване на тънкото длето с дръжката.

Позиционирайте центриращия водач за длето върху шаблона за тибия. Трите щифта трябва да бъдат позиционирани в отворите на шаблона за тибия. Вижте маркировката **«ventral»** («венрално»). Застопорете центриращия водач за длето за шаблона за тибия, като го завъртите леко в посока обратна на часовниковата стрелка докато спре. В тази позиция центриращия водач за длето се застопорява надеждно в шаблона за тибия. Набивайте тънкото длето внимателно, за да избегнете риск от фрактура на тибията (фиг. 62).

При въвеждането на тънкото длето трябва да се внимава, за да се предпазят латералния колатерален лигамент и поплитеалното сухожилие, когато се прилага хирургична техника с медиален достъп.

Набиване, докато задната част на инструмента подмине шаблона за тибия. Дълбочините на крепежните ребра зависят от размера на шаблона за тибия.

Отстраняване на всички останали инструменти.

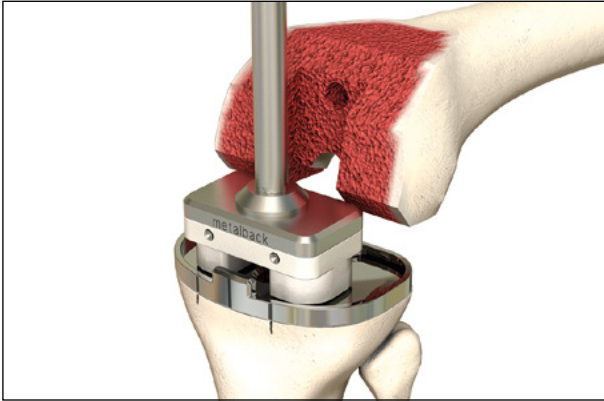

Фиг. 63 Поставяне на тибиялния компонент и набиване

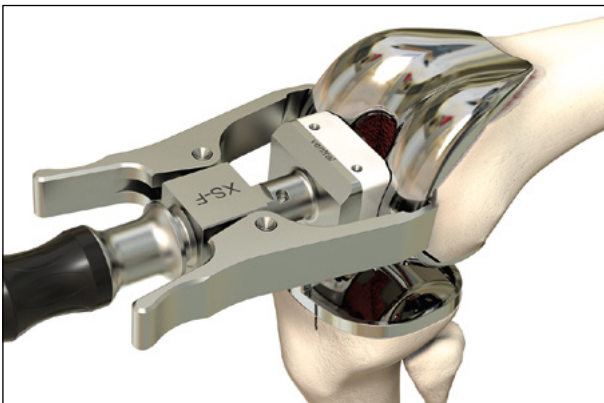

Фиг. 64 Поставяне на феморалния компонент

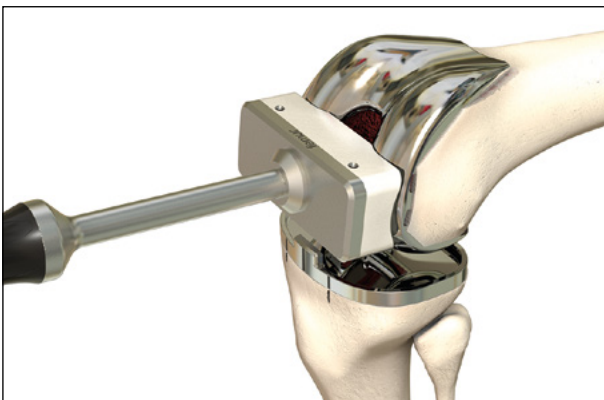

Фиг. 65 Набиване на постоянния имплант с чукче за бедрена кост

Поставяне на постоянния имплант balanSys PS

След като имплантите вече са избрани се препоръчва да се направи една последна инспекция, за да се провери дали феморалният компонент, тибиялният компонент и инлеят съответстват.

При нанасянето циментът трябва да е с тестообразна консистенция. Следвайте инструкциите за съответния костен цимент.

За надеждна фиксация на тибиялното плато в костта, задната страна на тибията трябва да бъде циментирана напълно, като циментът е нанесен във фаза на тестообразна консистенция. Стеблото и крепежните ребра може да се циментират или да не се циментират.

Непълно циментиране или недостатъчно добро уплътняване на фиксацията на тибиялното плато може да доведе да преждевременно разхлабване на протезата. Нанасянето на цимента в по-напреднали фази на полимеризацията също може да доведе да преждевременно разхлабване на протезата.

Забележка

Циментът трябва да се нанася внимателно, така че да се избегне натрупване на излишно количество цимент по задните части на бедрената кост и феморалния компонент. Натрупването на излишен цимент в задните части е трудно за отстраняване.

При поставянето на постоянния имплант коляното трябва да е в положение на флексия.

Поставете balanSys PS тибиялното плато и го набийте с помощта на чукче за тибия (фиг. 63).

balanSys PS феморалният компонент се позиционира върху бедрената кост с помощта на вилката за бедрена кост (фиг. 64). Трябва да се вземат мерки да се предпазят феморалните кондили на balanSys PS феморалния компонент, за да се предотврати издраскването им.

Набиване на постоянния имплант с чукче за бедрена кост (фиг. 65).

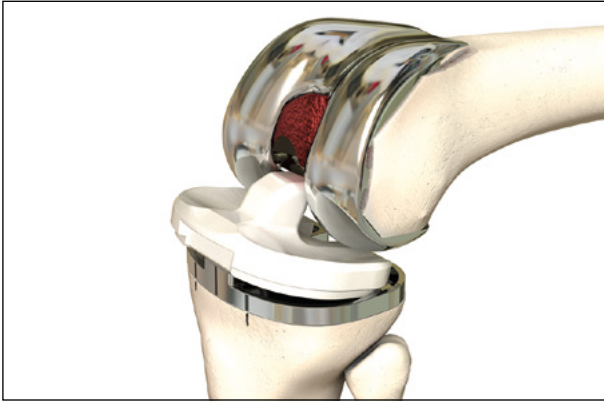

Фиг. 66

Забележка

Отстраняване на излишния цимент. настоятелно се препоръчва да се положат усилия за отстраняване на цимента по проксималния край на феморалния компонент и феморалната кутия. Повърхността на тибялното плато трябва да е изчистена.

Поставяне на balanSys PS инлея (фиг. 66).



Фиг. 67

Докато костният цимент се втвърдява, кракът трябва да бъде в положение на екстензия (фиг. 67).

Забележка

След поставяне на инлея и втвърдяването на цимента, трябва да се положат усилия да се отстрани излишния цимент от вътрешността на феморалната кутия.

Приложение

1 – Интрамедуларна тибиялна остеотомия

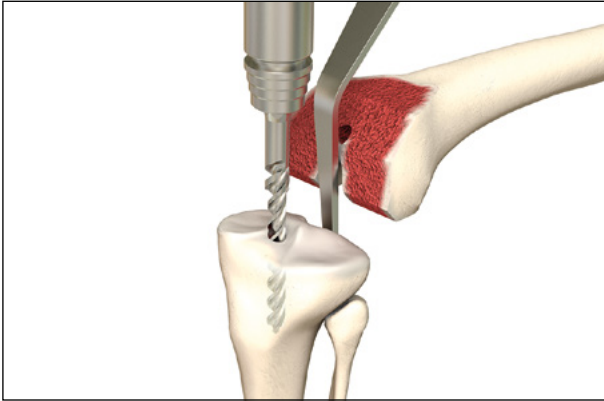

Фиг. 68 Отваряне на медуларния канал

Тибиялната остеотомия може да се извърши също и с интрамедуларно подравняване.

Медуларният канал е отворен по надлъжната ос, при еминенцията, с 8,5 mm борер (фиг. 68).

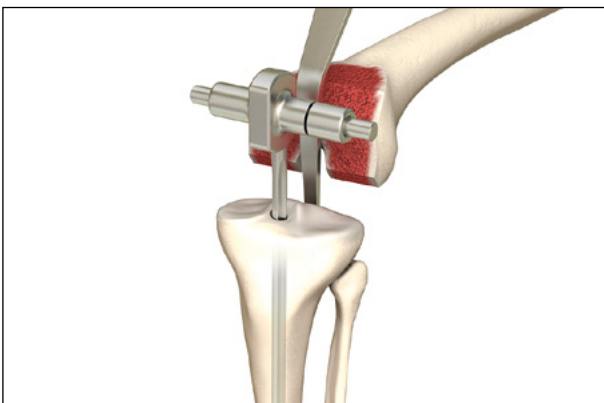

Фиг. 69

Бавно въвеждане на TRS интрамедуларния щифт (фиг. 69).

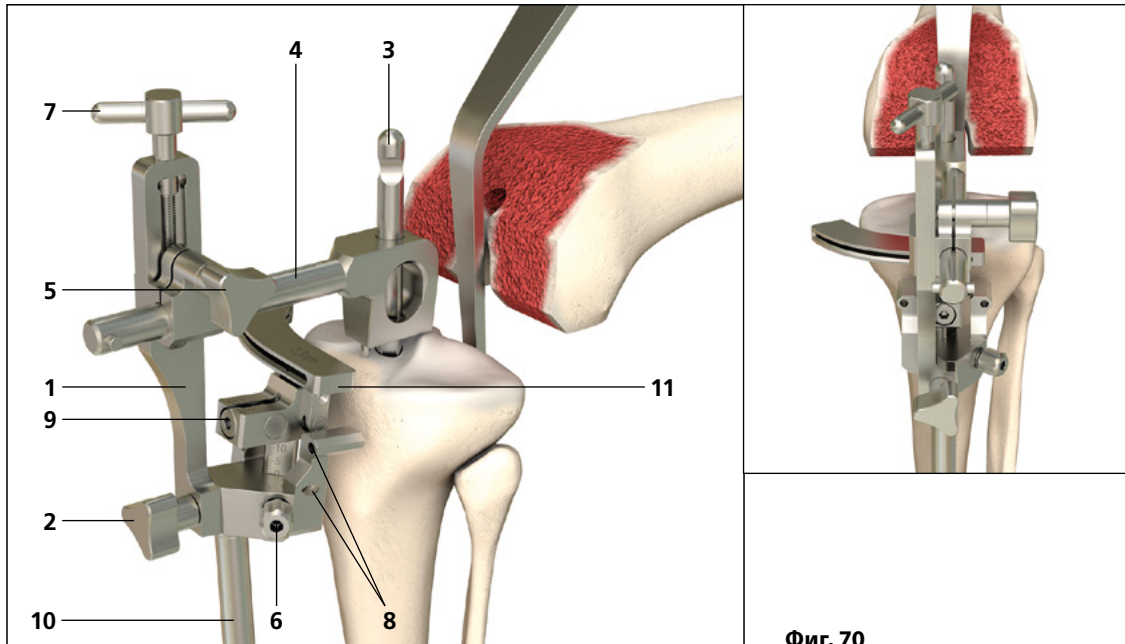

Фиг. 70

Позициониране на интрамедуларната система за позициониране на тибиялния компонент (Фиг. 70)

- Свържете интрамедуларната система за позициониране на тибиялния компонент (1) с TRS проксималния позиционер (10)
- Фиксирайте с винт (2)
- Плъзнете предварително сглобения инструментариум по TRS интрамедуларния щифт (3)
- Дистално подравняване на системата за позициониране на тибиялния компонент с втората метатарзо-фалангиална кост и проксимално на границата между медиалната и централната третина на тибиялната тубероза
- Набиване по конзолата (4)
- Регулиране на варус-валгус ъгъла с помощта на регулиращия винт (5)
- Първо нагласете тибиялния резекционен водач (11) на нула и го фиксирайте с винт (6). Определете наклона. Ако е необходимо, използвайте шарнирна отвертка, за да нагласите задния наклон според анатомията в диапазона 0° – 11° (9)
- Определете оригиналната ставна линия на височината на най-добре запазената ставна повърхност на тибията с помощта на референтната пластина или стилуса за тибия
- Нагласяването на ставната линия се прави с помощта на Т-образния болт (7)
- Фиксирайте системата за позициониране на компонента проксимално, като вкарате най-малко два щифта в предназначения за целта отвори (под наклон и изправени) (8).
- Отворите трябва да бъдат предварително пробити с 3,2 mm борер
- Преместете тибиялния резекционен водач 6–8 mm дистално с помощта на шарнирната отвертка (6)
- Проверете планираната тибиялна остеотомия с помощта на референтната пластина
- Отстраняване на винта на интрамедуларния фиксатор (2) и интрамедуларно подравняване на инструмент за тибиялната резекция (1, 3, 4)

Забележка

Авторите препоръчват заден наклон 7° за имплант със запазване на кръстосания лигамент и до 5° за PCL заместващ имплант.

За продължение вижте раздела «Остеотомия на тибия», (фиг. 29).

Приложение

2 – balanSys 3-цифтов, патела

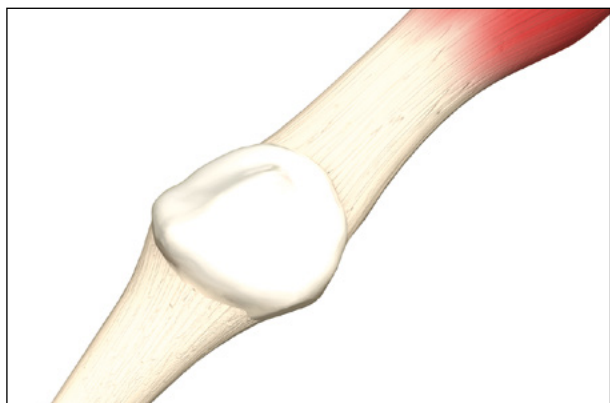

Фиг. 71

Отстранете всякакви маргинални остеофити.

Определете размера на пателата съобразно анатомичните особености.

Dia	3-цифтов, ПЛОСЪК	3-цифтов
26	8 mm	–
28	8 mm	10,2 mm
31	8 mm	11,4 mm
34	9 mm	12,3 mm
37	9 mm	13,0 mm

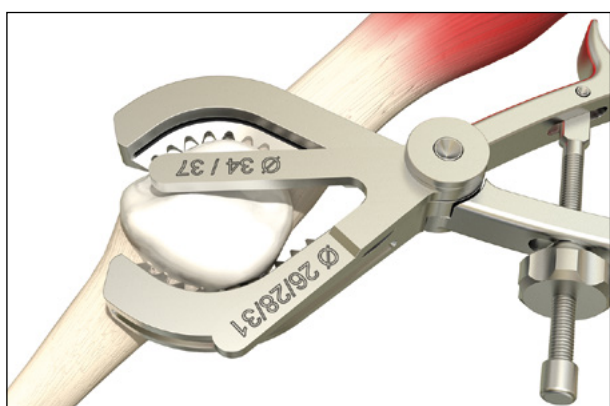

Фиг. 72

Извъртете пателата и я захванете в централната част с помощта на форцепс за патела.

Нагласете височината на резекцията с помощта на ограничителя за височина до избрания размер за пателата.

Забележка

Уверете се, че използвате плоските клещи за резекция на патела за 3-цифтовите, пателарни ПЛОСКИ компоненти (с обозначени размери **26–37**) и съответно стандартните клещи за резекция на патела за 3-цифтовите пателарни компоненти (с обозначени размери **28–37**).

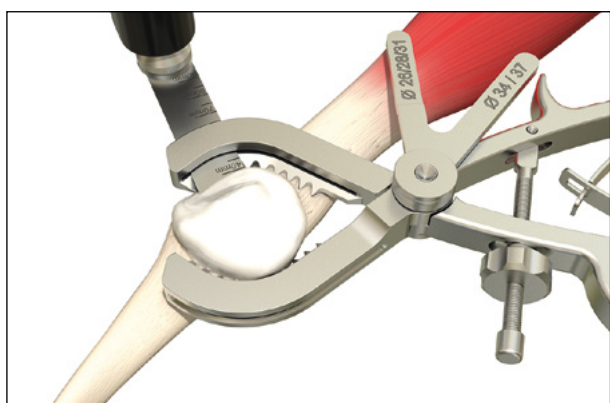

Фиг. 73

Извършете пателарна остеотомия през водача за резачка от латералната страна на форцепса за патела.

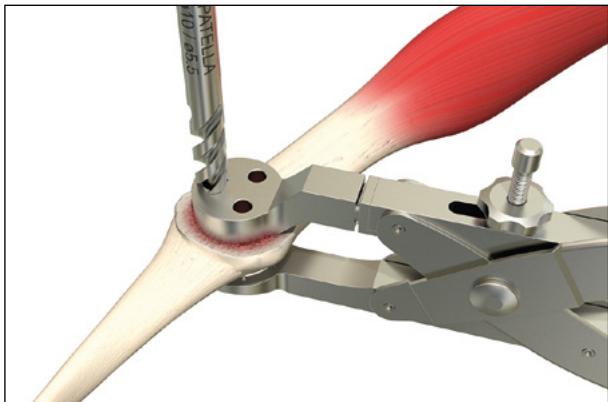

Фиг. 74

Поставете водача за борер, за да определите окончателното позициониране на пателарния имплант с оглед на предварително набелязания път на въвеждане на феморалния маншон.

Пробийте отвори за трите щифта на пателарния компонент с помощта на 5,5 mm борер.



Фиг. 75

Ретропателарна повърхност, подготвена за имплантиране.



Фиг. 76

Поставете пробния пателарен компонент с предварително избрания размер (ПЛОСЪК или стандартен).

Жлебвайте медиалните и латералните ръбове на задната повърхност на пателата.

Проверете плъзгащото движение на феморопателарната връзка с оглед на центрирането.

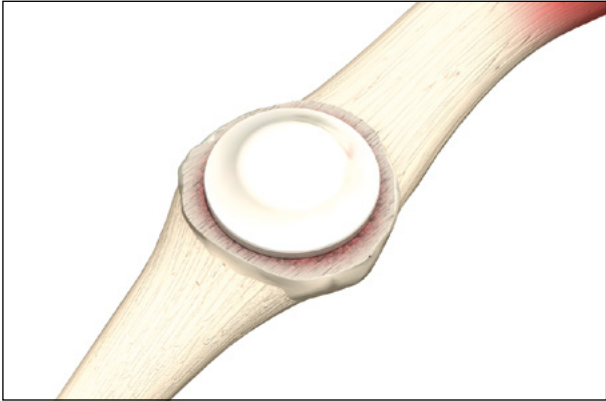

Фиг. 77

Почистете щателно остеотомичната повърхност.

Поставяне на balanSys 3-цифтов пателарен компонент с циментна фиксация с помощта на циментна скоба.

Отстранете всички остатъци от цимент по краищата.

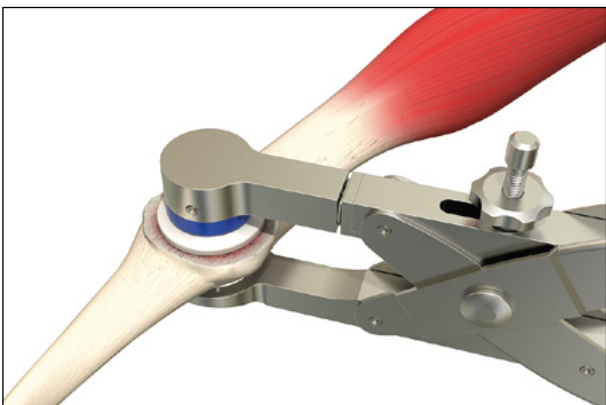

Фиг. 78

След като циментът се втвърди, отстранете циментната скоба.

След затваряне на ставната капсула, направете един последен тест за функционалност и проверете центрирането на пателата.

Приложение

3 – артикулни номера на balanSys имплантите

balanSys феморални компоненти за CR/UC/RP

balanSys феморален, с циментна фиксация



Кат. №	Медиолат.	Размер
72.15.3401	56 mm	XS ляв
72.15.3701	58 mm	S ляв
72.15.4001	60 mm	A ляв
72.15.4301	64 mm	B ляв
72.15.4601	68 mm	C ляв
72.15.4901	72 mm	D ляв
72.15.5201	76 mm	E ляв
72.15.5501	80 mm	F ляв
72.15.3402	56 mm	XS десен
72.15.3702	58 mm	S десен
72.15.4002	60 mm	A десен
72.15.4302	64 mm	B десен
72.15.4602	68 mm	C десен
72.15.4902	72 mm	D десен
72.15.5202	76 mm	E десен
72.15.5502	80 mm	F десен

Материал: CoCrMo

balanSys феморален, с безциментна фиксация



Кат. №	Медиолат.	Размер
73.15.3401TPS	56 mm	XS ляв
73.15.3701TPS	58 mm	S ляв
73.15.4001TPS	60 mm	A ляв
73.15.4301TPS	64 mm	B ляв
73.15.4601TPS	68 mm	C ляв
73.15.4901TPS	72 mm	D ляв
73.15.5201TPS	76 mm	E ляв
73.15.5501TPS	80 mm	F ляв
73.15.3402TPS	56 mm	XS десен
73.15.3702TPS	58 mm	S десен
73.15.4002TPS	60 mm	A десен
73.15.4302TPS	64 mm	B десен
73.15.4602TPS	68 mm	C десен
73.15.4902TPS	72 mm	D десен
73.15.5202TPS	76 mm	E десен
73.15.5502TPS	80 mm	F десен

Материал: CoCrMo, TiCP покритие

balanSys фиксирани лагерни компоненти

balanSys CR PE инлей



Кат. №	Медиолат.	Размер	Кат. №	Медиолат.	Размер
74.30.5908	59 mm	8,0 mm	74.30.7008	70 mm	8,0 mm
74.30.5910	59 mm	10,5 mm	74.30.7010	70 mm	10,5 mm
74.30.5913	59 mm	13,0 mm	74.30.7013	70 mm	13,0 mm
74.30.5915	59 mm	15,5 mm	74.30.7015	70 mm	15,5 mm
74.30.6208	62 mm	8,0 mm	74.30.7508	75 mm	8,0 mm
74.30.6210	62 mm	10,5 mm	74.30.7510	75 mm	10,5 mm
74.30.6213	62 mm	13,0 mm	74.30.7513	75 mm	13,0 mm
74.30.6215	62 mm	15,5 mm	74.30.7515	75 mm	15,5 mm
74.30.6408	64 mm	8,0 mm	72.34.0170	80 mm	8,0 mm
74.30.6410	64 mm	10,5 mm	72.34.0171	80 mm	10,5 mm
74.30.6413	64 mm	13,0 mm	72.34.0172	80 mm	13,0 mm
74.30.6415	64 mm	15,5 mm	72.34.0173	80 mm	15,5 mm
74.30.6708	67 mm	8,0 mm	72.34.0174	85 mm	8,0 mm
74.30.6710	67 mm	10,5 mm	72.34.0175	85 mm	10,5 mm
74.30.6713	67 mm	13,0 mm	72.34.0176	85 mm	13,0 mm
74.30.6715	67 mm	15,5 mm	72.34.0177	85 mm	15,5 mm

Материал: UHMWPE



vitamys®

balanSys CR vitamys инлей

Кат. №	Медиолат.	Размер	Кат. №	Медиолат.	Размер
72.34.1000	59 mm	8,0 mm	72.34.1040	70 mm	8,0 mm
72.34.1001	59 mm	9,0 mm	72.34.1041	70 mm	9,0 mm
72.34.1002	59 mm	10,5 mm	72.34.1042	70 mm	10,5 mm
72.34.1003	59 mm	11,5 mm	72.34.1043	70 mm	11,5 mm
72.34.1004	59 mm	13,0 mm	72.34.1044	70 mm	13,0 mm
72.34.1005	59 mm	15,5 mm	72.34.1045	70 mm	15,5 mm
72.34.1010	62 mm	8,0 mm	72.34.1050	75 mm	8,0 mm
72.34.1011	62 mm	9,0 mm	72.34.1051	75 mm	9,0 mm
72.34.1012	62 mm	10,5 mm	72.34.1052	75 mm	10,5 mm
72.34.1013	62 mm	11,5 mm	72.34.1053	75 mm	11,5 mm
72.34.1014	62 mm	13,0 mm	72.34.1054	75 mm	13,0 mm
72.34.1015	62 mm	15,5 mm	72.34.1055	75 mm	15,5 mm
72.34.1020	64 mm	8,0 mm	72.34.1060	80 mm	8,0 mm
72.34.1021	64 mm	9,0 mm	72.34.1061	80 mm	9,0 mm
72.34.1022	64 mm	10,5 mm	72.34.1062	80 mm	10,5 mm
72.34.1023	64 mm	11,5 mm	72.34.1063	80 mm	11,5 mm
72.34.1024	64 mm	13,0 mm	72.34.1064	80 mm	13,0 mm
72.34.1025	64 mm	15,5 mm	72.34.1065	80 mm	15,5 mm
72.34.1030	67 mm	8,0 mm	72.34.1070	85 mm	8,0 mm
72.34.1031	67 mm	9,0 mm	72.34.1071	85 mm	9,0 mm
72.34.1032	67 mm	10,5 mm	72.34.1072	85 mm	10,5 mm
72.34.1033	67 mm	11,5 mm	72.34.1073	85 mm	11,5 mm
72.34.1034	67 mm	13,0 mm	72.34.1074	85 mm	13,0 mm
72.34.1035	67 mm	15,5 mm	72.34.1075	85 mm	15,5 mm

Материал: VEPE (дифундиран с витамин Е високоплътностен омрежен полиетилен)



balanSys UC PE инлей

Кат. №	Медиолат.	Размер
77.30.5908	59 mm	8,0 mm
77.30.5910	59 mm	10,5 mm
77.30.5913	59 mm	13,0 mm
77.30.5915	59 mm	15,5 mm
77.30.5918	59 mm	18,0 mm
77.30.5920	59 mm	20,5 mm
77.30.6208	62 mm	8,0 mm
77.30.6210	62 mm	10,5 mm
77.30.6213	62 mm	13,0 mm
77.30.6215	62 mm	15,5 mm
77.30.6218	62 mm	18,0 mm
77.30.6220	62 mm	20,5 mm
77.30.6408	64 mm	8,0 mm
77.30.6410	64 mm	10,5 mm
77.30.6413	64 mm	13,0 mm
77.30.6415	64 mm	15,5 mm
77.30.6418	64 mm	18,0 mm
77.30.6420	64 mm	20,5 mm
77.30.6708	67 mm	8,0 mm
77.30.6710	67 mm	10,5 mm
77.30.6713	67 mm	13,0 mm
77.30.6715	67 mm	15,5 mm
77.30.6718	67 mm	18,0 mm
77.30.6720	67 mm	20,5 mm

Кат. №	Медиолат.	Размер
77.30.7008	70 mm	8,0 mm
77.30.7010	70 mm	10,5 mm
77.30.7013	70 mm	13,0 mm
77.30.7015	70 mm	15,5 mm
77.30.7018	70 mm	18,0 mm
77.30.7020	70 mm	20,5 mm
77.30.7508	75 mm	8,0 mm
77.30.7510	75 mm	10,5 mm
77.30.7513	75 mm	13,0 mm
77.30.7515	75 mm	15,5 mm
77.30.7518	75 mm	18,0 mm
77.30.7520	75 mm	20,5 mm
72.34.0182	80 mm	8,0 mm
72.34.0183	80 mm	10,5 mm
72.34.0184	80 mm	13,0 mm
72.34.0185	80 mm	15,5 mm
72.34.0186	80 mm	18,0 mm
72.34.0187	80 mm	20,5 mm
72.34.0188	85 mm	8,0 mm
72.34.0189	85 mm	10,5 mm
72.34.0190	85 mm	13,0 mm
72.34.0191	85 mm	15,5 mm
72.34.0192	85 mm	18,0 mm
72.34.0193	85 mm	20,5 mm

Материал: UHMWPE



vitamys®

balanSys UC vitamys инлей

Кат. №	Медиолат.	Размер	Кат. №	Медиолат.	Размер
72.34.1100	59 mm	8,0 mm	72.34.1140	70 mm	8,0 mm
72.34.1101	59 mm	9,0 mm	72.34.1141	70 mm	9,0 mm
72.34.1102	59 mm	10,5 mm	72.34.1142	70 mm	10,5 mm
72.34.1103	59 mm	11,5 mm	72.34.1143	70 mm	11,5 mm
72.34.1104	59 mm	13,0 mm	72.34.1144	70 mm	13,0 mm
72.34.1105	59 mm	15,5 mm	72.34.1145	70 mm	15,5 mm
72.34.1106	59 mm	18,0 mm	72.34.1146	70 mm	18,0 mm
72.34.1107*	59 mm	20,5 mm	72.34.1147*	70 mm	20,5 mm
72.34.1110	62 mm	8,0 mm	72.34.1150	75 mm	8,0 mm
72.34.1111	62 mm	9,0 mm	72.34.1151	75 mm	9,0 mm
72.34.1112	62 mm	10,5 mm	72.34.1152	75 mm	10,5 mm
72.34.1113	62 mm	11,5 mm	72.34.1153	75 mm	11,5 mm
72.34.1114	62 mm	13,0 mm	72.34.1154	75 mm	13,0 mm
72.34.1115	62 mm	15,5 mm	72.34.1155	75 mm	15,5 mm
72.34.1116	62 mm	18,0 mm	72.34.1156	75 mm	18,0 mm
72.34.1117*	62 mm	20,5 mm	72.34.1157*	75 mm	20,5 mm
72.34.1120	64 mm	8,0 mm	72.34.1160	80 mm	8,0 mm
72.34.1121	64 mm	9,0 mm	72.34.1161	80 mm	9,0 mm
72.34.1122	64 mm	10,5 mm	72.34.1162	80 mm	10,5 mm
72.34.1123	64 mm	11,5 mm	72.34.1163	80 mm	11,5 mm
72.34.1124	64 mm	13,0 mm	72.34.1164	80 mm	13,0 mm
72.34.1125	64 mm	15,5 mm	72.34.1165	80 mm	15,5 mm
72.34.1126	64 mm	18,0 mm	72.34.1166	80 mm	18,0 mm
72.34.1127*	64 mm	20,5 mm	72.34.1167*	80 mm	20,5 mm
72.34.1130	67 mm	8,0 mm	72.34.1170	85 mm	8,0 mm
72.34.1131	67 mm	9,0 mm	72.34.1171	85 mm	9,0 mm
72.34.1132	67 mm	10,5 mm	72.34.1172	85 mm	10,5 mm
72.34.1133	67 mm	11,5 mm	72.34.1173	85 mm	11,5 mm
72.34.1134	67 mm	13,0 mm	72.34.1174	85 mm	13,0 mm
72.34.1135	67 mm	15,5 mm	72.34.1175	85 mm	15,5 mm
72.34.1136	67 mm	18,0 mm	72.34.1176	85 mm	18,0 mm
72.34.1137*	67 mm	20,5 mm	72.34.1177*	85 mm	20,5 mm

Материал: ВЕРЕ (дифундиран с витамин Е високоплътностен омрежен полиетилен)

*по заявка



balanSys PS за тибялно плато, с циментна фиксация

Кат. №	Медиолатерална
79.15.0400	59 mm
79.15.0401	62 mm
79.15.0056	64 mm
79.15.0402	67 mm
79.15.0057	70 mm
79.15.0058	75 mm
79.15.0059	80 mm
79.15.0060	85 mm

Материал: CoCrMo

balanSys мобилни лагерни RP компоненти

balanSys RP PE инлей



Кат. №	Бедрена кост	Размер	Кат. №	Бедрена кост	Размер
72.34.0200	XS	8,0 mm	78.30.7008	C	8,0 mm
72.34.0201	XS	10,5 mm	78.30.7010	C	10,5 mm
72.34.0202	XS	13,0 mm	78.30.7013	C	13,0 mm
72.34.0203	XS	15,5 mm	78.30.7015	C	15,5 mm
72.34.0206	S	8,0 mm	78.30.7408	D	8,0 mm
72.34.0207	S	10,5 mm	78.30.7410	D	10,5 mm
72.34.0208	S	13,0 mm	78.30.7413	D	13,0 mm
72.34.0209	S	15,5 mm	78.30.7415	D	15,5 mm
78.30.6208	A	8,0 mm	78.30.7808	E	8,0 mm
78.30.6210	A	10,5 mm	78.30.7810	E	10,5 mm
78.30.6213	A	13,0 mm	78.30.7813	E	13,0 mm
78.30.6215	A	15,5 mm	78.30.7815	E	15,5 mm
78.30.6608	B	8,0 mm	72.34.0242	F	8,0 mm
78.30.6610	B	10,5 mm	72.34.0243	F	10,5 mm
78.30.6613	B	13,0 mm	72.34.0244	F	13,0 mm
78.30.6615	B	15,5 mm	72.34.0245	F	15,5 mm

Материал: UHMWPE, FeCrNiMoMn (контрастни сачми, опционални)



vitamys®

balanSys RP vitamys инлей

Кат. №	Бедрена кост	Размер
72.34.1200	XS	8,0 mm
72.34.1201	XS	9,0 mm
72.34.1202	XS	10,5 mm
72.34.1203	XS	11,5 mm
72.34.1204	XS	13,0 mm
72.34.1205	XS	15,5 mm
72.34.1210	S	8,0 mm
72.34.1211	S	9,0 mm
72.34.1212	S	10,5 mm
72.34.1213	S	11,5 mm
72.34.1214	S	13,0 mm
72.34.1215	S	15,5 mm
72.34.1220	A	8,0 mm
72.34.1221	A	9,0 mm
72.34.1222	A	10,5 mm
72.34.1223	A	11,5 mm
72.34.1224	A	13,0 mm
72.34.1225	A	15,5 mm
72.34.1230	B	8,0 mm
72.34.1231	B	9,0 mm
72.34.1232	B	10,5 mm
72.34.1233	B	11,5 mm
72.34.1234	B	13,0 mm
72.34.1235	B	15,5 mm

Кат. №	Бедрена кост	Размер
72.34.1240	C	8,0 mm
72.34.1241	C	9,0 mm
72.34.1242	C	10,5 mm
72.34.1243	C	11,5 mm
72.34.1244	C	13,0 mm
72.34.1245	C	15,5 mm
72.34.1250	D	8,0 mm
72.34.1251	D	9,0 mm
72.34.1252	D	10,5 mm
72.34.1253	D	11,5 mm
72.34.1254	D	13,0 mm
72.34.1255	D	15,5 mm
72.34.1260	E	8,0 mm
72.34.1261	E	9,0 mm
72.34.1262	E	10,5 mm
72.34.1263	E	11,5 mm
72.34.1264	E	13,0 mm
72.34.1265	E	15,5 mm
72.34.1270	F	8,0 mm
72.34.1271	F	9,0 mm
72.34.1272	F	10,5 mm
72.34.1273	F	11,5 mm
72.34.1274	F	13,0 mm
72.34.1275	F	15,5 mm

Материал: VEPЕ (дифундиран с витамин Е високоплътностен омрежен полиетилен)

balanSys RP за тибиялно плато, с циментна фиксация



Кат. №	Медиолатерална
72.34.0059	59 mm
72.34.0060	62 mm
72.34.0061	64 mm
72.34.0062	67 mm
72.34.0063	70 mm
72.34.0064	75 mm
72.34.0065	80 mm
72.34.0066	85 mm

Материал: CoCrMo

balanSys PS компоненти

balanSys PS феморален, с циментна фиксация



Кат. №	Медиолат.	Размер
79.15.0999	56 mm	XS десен
79.15.1000	58 mm	S десен
79.15.0001	60 mm	A десен
79.15.0002	64 mm	B десен
79.15.0003	68 mm	C десен
79.15.0004	72 mm	D десен
79.15.0005	76 mm	E десен
79.15.1006	80 mm	F десен
79.15.1009	56 mm	XS ляв
79.15.1010	58 mm	S ляв
79.15.0011	60 mm	A ляв
79.15.0012	64 mm	B ляв
79.15.0013	68 mm	C ляв
79.15.0014	72 mm	D ляв
79.15.0015	76 mm	E ляв
79.15.1016	80 mm	F ляв

Материал: CoCrMo



balanSys PS PE инлей

Кат. №	Медиолат.	Размер
79.30.9986	59 mm	8,0 mm
79.30.9987	59 mm	10,5 mm
79.30.9988	59 mm	13,0 mm
79.30.9989	59 mm	15,5 mm
79.30.9990	59 mm	18,0 mm
79.30.9991	59 mm	20,5 mm
79.30.9992	59 mm	23,0 mm
79.30.9993	62 mm	8,0 mm
79.30.9994	62 mm	10,5 mm
79.30.9995	62 mm	13,0 mm
79.30.9996	62 mm	15,5 mm
79.30.9997	62 mm	18,0 mm
79.30.9998	62 mm	20,5 mm
79.30.9999	62 mm	23,0 mm
79.30.0200	64 mm	8,0 mm
79.30.0201	64 mm	10,5 mm
79.30.0202	64 mm	13,0 mm
79.30.0203	64 mm	15,5 mm
79.30.0204	64 mm	18,0 mm
79.30.0205	64 mm	20,5 mm
79.30.0206	64 mm	23,0 mm
79.30.0210	67 mm	8,0 mm
79.30.0211	67 mm	10,5 mm
79.30.0212	67 mm	13,0 mm
79.30.0213	67 mm	15,5 mm
79.30.0214	67 mm	18,0 mm
79.30.0215	67 mm	20,5 mm
79.30.0216	67 mm	23,0 mm

Материал: UHMWPE

Кат. №	Медиолат.	Размер
79.30.0010	70 mm	8,0 mm
79.30.0011	70 mm	10,5 mm
79.30.0012	70 mm	13,0 mm
79.30.0013	70 mm	15,5 mm
79.30.0014	70 mm	18,0 mm
79.30.0015	70 mm	20,5 mm
79.30.0016	70 mm	23,0 mm
79.30.0020	75 mm	8,0 mm
79.30.0021	75 mm	10,5 mm
79.30.0022	75 mm	13,0 mm
79.30.0023	75 mm	15,5 mm
79.30.0024	75 mm	18,0 mm
79.30.0025	75 mm	20,5 mm
79.30.0026	75 mm	23,0 mm
72.34.0255	80 mm	8,0 mm
72.34.0256	80 mm	10,5 mm
72.34.0257	80 mm	13,0 mm
72.34.0258	80 mm	15,5 mm
72.34.0259	80 mm	18,0 mm
72.34.0260	80 mm	20,5 mm
72.34.0261	80 mm	23,0 mm
72.34.0262	85 mm	8,0 mm
72.34.0263	85 mm	10,5 mm
72.34.0264	85 mm	13,0 mm
72.34.0265	85 mm	15,5 mm
72.34.0266	85 mm	18,0 mm
72.34.0267	85 mm	20,5 mm
72.34.0268	85 mm	23,0 mm



vitamys®

balanSys PS vitamys инлей

Кат. №	Медиолат.	Размер	Кат. №	Медиолат.	Размер
72.34.1300	59 mm	8,0 mm	72.34.1340	70 mm	8,0 mm
72.34.1301	59 mm	9,0 mm	72.34.1341	70 mm	9,0 mm
72.34.1302	59 mm	10,5 mm	72.34.1342	70 mm	10,5 mm
72.34.1303	59 mm	11,5 mm	72.34.1343	70 mm	11,5 mm
72.34.1304	59 mm	13,0 mm	72.34.1344	70 mm	13,0 mm
72.34.1305	59 mm	15,5 mm	72.34.1345	70 mm	15,5 mm
72.34.1306	59 mm	18,0 mm	72.34.1346	70 mm	18,0 mm
72.34.1307*	59 mm	20,5 mm	72.34.1347*	70 mm	20,5 mm
72.34.1310	62 mm	8,0 mm	72.34.1350	75 mm	8,0 mm
72.34.1311	62 mm	9,0 mm	72.34.1351	75 mm	9,0 mm
72.34.1312	62 mm	10,5 mm	72.34.1352	75 mm	10,5 mm
72.34.1313	62 mm	11,5 mm	72.34.1353	75 mm	11,5 mm
72.34.1314	62 mm	13,0 mm	72.34.1354	75 mm	13,0 mm
72.34.1315	62 mm	15,5 mm	72.34.1355	75 mm	15,5 mm
72.34.1316	62 mm	18,0 mm	72.34.1356	75 mm	18,0 mm
72.34.1317*	62 mm	20,5 mm	72.34.1357*	75 mm	20,5 mm
72.34.1320	64 mm	8,0 mm	72.34.1360	80 mm	8,0 mm
72.34.1321	64 mm	9,0 mm	72.34.1361	80 mm	9,0 mm
72.34.1322	64 mm	10,5 mm	72.34.1362	80 mm	10,5 mm
72.34.1323	64 mm	11,5 mm	72.34.1363	80 mm	11,5 mm
72.34.1324	64 mm	13,0 mm	72.34.1364	80 mm	13,0 mm
72.34.1325	64 mm	15,5 mm	72.34.1365	80 mm	15,5 mm
72.34.1326	64 mm	18,0 mm	72.34.1366	80 mm	18,0 mm
72.34.1327*	64 mm	20,5 mm	72.34.1367*	80 mm	20,5 mm
72.34.1330	67 mm	8,0 mm	72.34.1370	85 mm	8,0 mm
72.34.1331	67 mm	9,0 mm	72.34.1371	85 mm	9,0 mm
72.34.1332	67 mm	10,5 mm	72.34.1372	85 mm	10,5 mm
72.34.1333	67 mm	11,5 mm	72.34.1373	85 mm	11,5 mm
72.34.1334	67 mm	13,0 mm	72.34.1374	85 mm	13,0 mm
72.34.1335	67 mm	15,5 mm	72.34.1375	85 mm	15,5 mm
72.34.1336	67 mm	18,0 mm	72.34.1376	85 mm	18,0 mm
72.34.1337*	67 mm	20,5 mm	72.34.1377*	85 mm	20,5 mm

Материал: ВЕРЕ (дифундиран с витамин Е високоплътностен омрежен полиетилен)

*по заявка

balanSys TiNbN компоненти

balanSys феморален TiNbN, с циментна фиксация



Кат. №	Медиолат.	Размер	Кат. №	Медиолат.	Размер
72.23.3401	56 mm	XS ляв	72.23.3402	56 mm	XS десен
72.23.3701	58 mm	S ляв	72.23.3702	58 mm	S десен
72.23.4001	60 mm	A ляв	72.23.4002	60 mm	A десен
72.23.4301	64 mm	B ляв	72.23.4302	64 mm	B десен
72.23.4601	68 mm	C ляв	72.23.4602	68 mm	C десен
72.23.4901	72 mm	D ляв	72.23.4902	72 mm	D десен
72.23.5201	76 mm	E ляв	72.23.5202	76 mm	E десен
72.23.5501	80 mm	F ляв	72.23.5502	80 mm	F десен

Материал: CoCrMo, TiNbN покритие

balanSys PS за тибялно плато TiNbN фикс, с циментна фиксация



Кат. №	Медиолатерална	Кат. №	Медиолатерална
79.23.0400	59 mm	79.23.0057	70 mm
79.23.0401	62 mm	79.23.0058	75 mm
79.23.0056	64 mm	79.23.0059	80 mm
79.23.0402	67 mm	79.23.0060	85 mm

Материал: CoCrMo, TiNbN покритие

balanSys PS феморален TiNbN, с циментна фиксация



Кат. №	Медиолат.	Размер	Кат. №	Медиолат.	Размер
79.23.1009	56 mm	XS ляв	79.23.0999	56 mm	XS десен
79.23.1010	58 mm	S ляв	79.23.1000	58 mm	S десен
79.23.0011	60 mm	A ляв	79.23.0001	60 mm	A десен
79.23.0012	64 mm	B ляв	79.23.0002	64 mm	B десен
79.23.0013	68 mm	C ляв	79.23.0003	68 mm	C десен
79.23.0014	72 mm	D ляв	79.23.0004	72 mm	D десен
79.23.0015	76 mm	E ляв	79.23.0005	76 mm	E десен
79.23.1016	80 mm	F ляв	79.23.1006	80 mm	F десен

Материал: CoCrMo, TiNbN покритие

balanSys 3-цифтови, пателарни ПЛОСКИ компоненти



Кат. №	Диаметър Ø
72.34.0049	26 mm
72.34.0050	28 mm
72.34.0051	31 mm
72.34.0052	34 mm
72.34.0053	37 mm

Материал: UHMWPE, FeCrNiMoMn (контрастни сачми)

balanSys 3-цифтови, пателарни компоненти



Кат. №	Диаметър Ø
72.30.0128	28 mm
72.30.0131	31 mm
72.30.0134	34 mm
72.30.0137	37 mm

Материал: UHMWPE, FeCrNiMoMn (контрастни сачми)

Приложение

4 – balanSys размер и съвместимост на импланта

balanSys Fixed Bearing CR и UC

Тубия / Инлей	Бедрена кост 							
	XS	S	A	B	C	D	E	F
59/40	✓	✓						
62/42	✓	✓	✓					
64/45		✓	✓	✓				
67/46			✓	✓				
70/48			✓	✓	✓			
75/51				✓	✓	✓		
80/53					✓	✓	✓	✓
85/55						✓	✓	✓

balanSys PS

Тубия / Инлей	Бедрена кост 							
	XS	S	A	B	C	D	E	F
59/40	✓	✓						
62/42	✓	✓	✓					
64/45		✓	✓	✓				
67/46			✓	✓				
70/48			✓	✓	✓			
75/51				✓	✓	✓		
80/53					✓	✓	✓	✓
85/55						✓	✓	✓

balanSys Mobile Bearing RP

Тубия	Бедрена кост / Инлей 							
	XS	S	A	B	C	D	E	F
59/40	✓	✓						
62/42	✓	✓	✓					
64/45		✓	✓	✓				
67/46			✓	✓				
70/48			✓	✓	✓			
75/51				✓	✓	✓		
80/53					✓	✓	✓	✓
85/55						✓	✓	✓

Приложение

5 – артикулни номера на balanSys инструментите

Основни инструменти

balanSys основен комплект 71.34.9000A	53
balanSys осн. пробен комп. Essential 71.34.9005A	58

Хирургична техника

balanSys LIS 4in1 71.34.9020A	61
-------------------------------	----

Инструменти за пробните компоненти

balanSys пробен комплект CR/UC	63
balanSys пробен комплект PS	68
balanSys пробен комплект RP (по избор)	74

Инструменти за патела

balanSys 3-цифт., патела, ПЛОСЪК 71.34.0080A	78
balanSys 3-цифт., патела, Стандартен 71.34.0081A	78

Преди всяка хирургична процедура инструментите трябва да се проверяват за повреди и деформации.

Трябва да се използват само неповредени инструменти. Не трябва да се използват пробни компоненти, по които има резки или драскотини.

balanSys основен комплект 71.34.9000A

Няма картина / 71.34.0545 **balanSys основен комплект, капак**

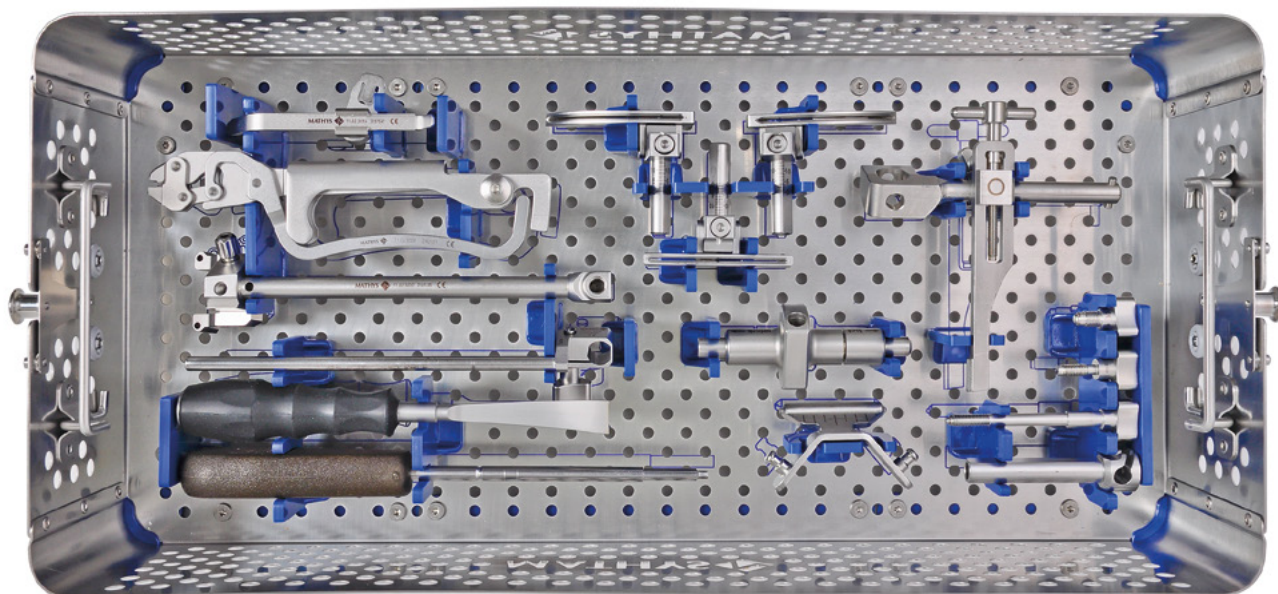

71.34.0546 **balanSys основен комплект, табла**



Кат. №	Описание	Колич.
71.02.3096	balanSys стилус за тибия	1

Кат. №	Описание	Колич.
71.02.3006	balanSys клещи	1

Кат. №	Описание	Колич.
71.02.3032	balanSys TRS позиционер, прокс.	1

Кат. №	Описание	Колич.
71.02.3034	balanSys TRS позиционер, дист.	1

Кат. №	Описание	Колич.
71.34.0686	balanSys длето за остеофити, извито	1

Кат. №	Описание	Колич.
314.270	Шестогр. шлиц, 3,5	1

Кат. №	Описание	Колич.
71.02.4018	balanSys тиб. резекционен водач 1.3	1

Кат. №	Описание	Колич.
71.02.3083	balanSys TRS тиб. реж. вод., десен, LIS	1

Кат. №	Описание	Колич.
71.02.3084	balanSys TRS тиб. реж. вод., ляв,	1

Кат. №	Описание	Колич.
71.02.3043	balanSys TRS държач за интрамедул. щифт	1

Кат. №	Описание	Колич.
71.02.3035	balanSys TRS вилка за глезен	1



Кат. №	Описание	Колич.
77.02.0041	balanSys TRS свързващ винт	1

Кат. №	Описание	Колич.
77.02.0019	balanSys TRS винт	1

Кат. №	Описание	Колич.
77.02.0043	balanSys застопоряващ болт	1

Кат. №	Описание	Колич.
71.02.3036	balanSys TRS дистален конектор	1

Кат. №	Описание	Колич.
71.02.3041	balanSys TRS интрамедуларна скоба	1

balanSys основен комплект 71.34.9000A

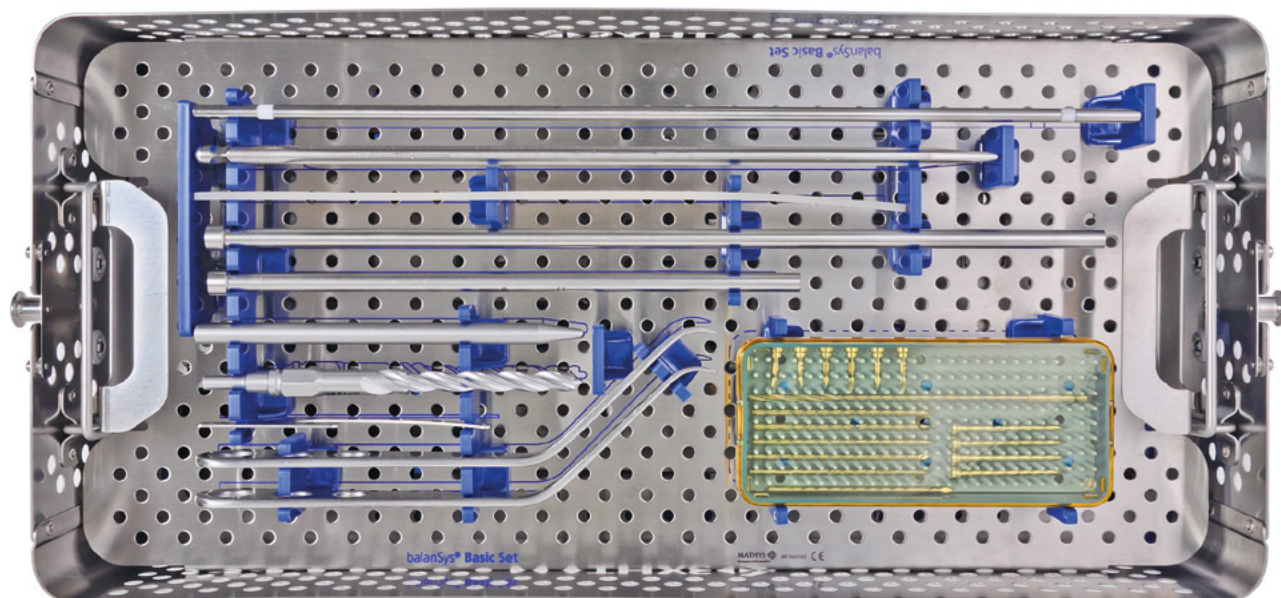

71.34.0547 **balanSys** осн. комп., подложка за табла



Кат. №	Описание	Колич.
70.04.0109	balanSys лост за подравне, средна част	1



Кат. №	Описание	Колич.
71.02.3042	balanSys TRS интрамедуларен щифт	1



Кат. №	Описание	Колич.
71.02.1005	balanSys TRS гумена лента 3x25x300	1



Кат. №	Описание	Колич.
70.04.0111	balanSys лост за подравняване, дълъг	1



Кат. №	Описание	Колич.
70.04.0110	balanSys лост за подравняване, къс	1



Кат. №	Описание	Колич.
71.02.3014	balanSys щифт за вклиняване / екстракция	1



Кат. №	Описание	Колич.
71.02.3054	balanSys игла 3,2/80	6



Кат. №	Описание	Колич.
71.34.0108	balanSys игла с глава 3,2/20	6



Кат. №	Описание	Колич.
71.02.3003	Игла с глава, Ø 3,2/6,5 x 52	4



Кат. №	Описание	Колич.
71.34.0100	balanSys борер 8,5/11 mm	1



Кат. №	Описание	Колич.
315.310	АФ борер 3,2	1



Кат. №	Описание	Колич.
71.34.0107	balanSys пластина за сонда 1,3	1



Кат. №	Описание	Колич.
71.02.3005	balanSys костен ретрактор	2



Опционални инструменти

Кат. №	Описание	Колич.
71.34.0647	Игла 3,2 mm x 89 mm	6



Кат. №	Описание	Колич.
71.34.0787	Шлиц, бързо съединяване 2,25 (Адаптер за борер)	1

balanSys осн. пробен комп. Essential 71.34.9005A

Няма картина / 71.34.0203 **balanSys проб. комп. Essential № 1, капак**

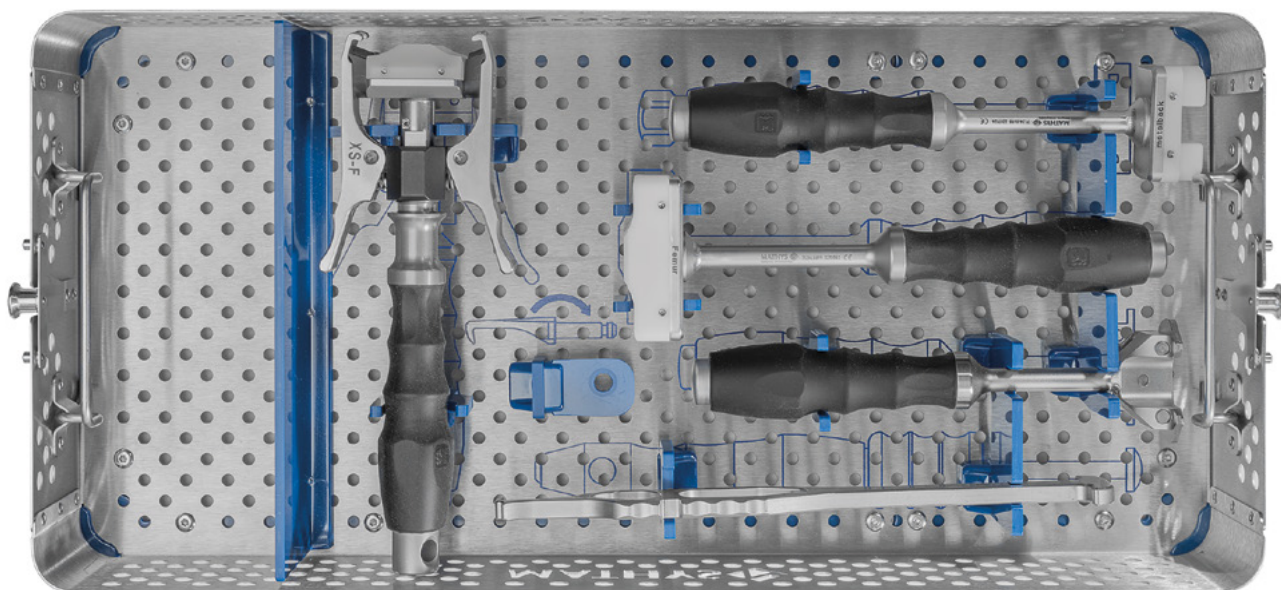

71.34.0204 **balanSys проб. комп. Essential № 1, табла**



Кат. №	Описание	Колич.
71.34.0744	balanSys феморална вилка XS-F	1



Кат. №	Описание	Колич.
71.34.0698	balanSys чукче за тибия	1



Кат. №	Описание	Колич.
71.34.0699	balanSys чукче за бедр. кост	1



Кат. №	Описание	Колич.
71.34.0240	balanSys позиционер за тибиялно плато	1



Кат. №	Описание	Колич.
71.34.0788	balanSys феморален екстрактор	1

Опционални инструменти



Кат. №	Описание	Колич.
71.34.0745	balanSys феморална вилка XS-D	1

balanSys осн. пробен комп. Essential 71.34.9005A

Няма картина / 71.34.0205 **balanSys проб. комп. Essential №2, капак**

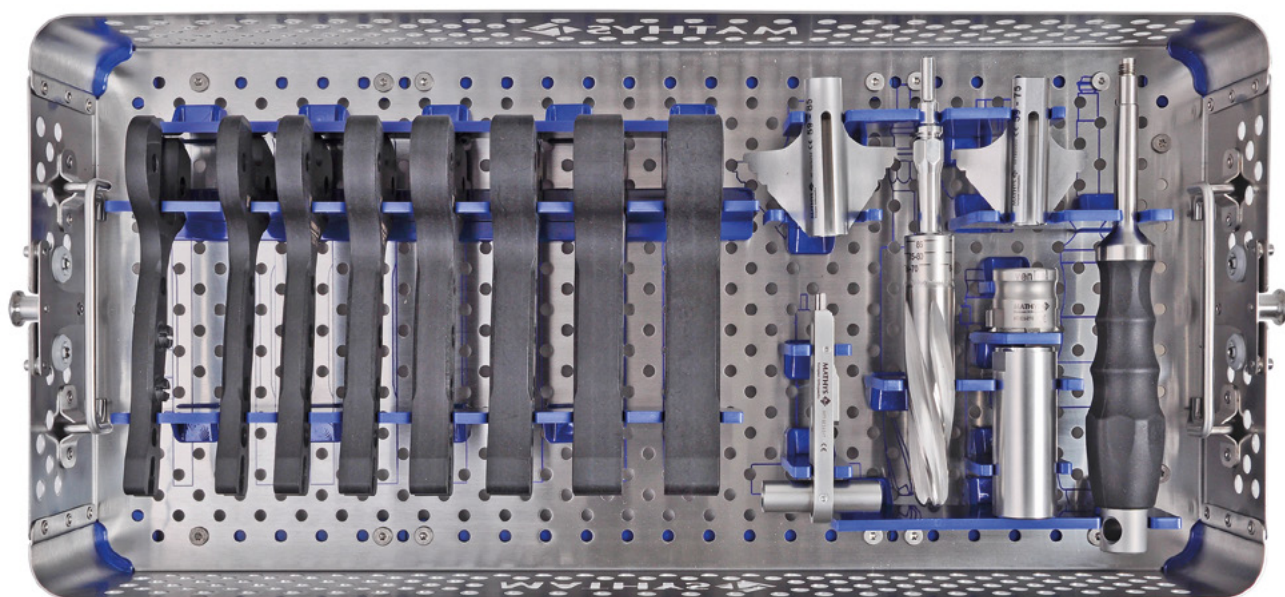

71.34.0206 **balanSys проб. комп. Essential №2, табла**



Кат. №	Описание	Колич.
79.02.0651	balanSys спейсърен блок за бедр. кост 9	1

Кат. №	Описание	Колич.
79.02.0640	balanSys спейсърен блок за тибия 8	1
71.34.0947*	balanSys спейсърен блок за тибия 9	1
79.02.0641	balanSys спейсърен блок за тибия 10,5	1
71.34.0948*	balanSys спейсърен блок за тибия 11,5	1
79.02.0642	balanSys спейсърен блок за тибия 13	1
79.02.0643	balanSys спейсърен блок за тибия 15,5	1
79.02.0644	balanSys спейсърен блок за тибия 18	1
79.02.0645	balanSys спейсърен блок за тибия 20,5	1
79.02.0646	balanSys спейсърен блок за тибия 23	1

* balanSys PE инлеи 9 mm и 11,5 mm се предлагат само във vitamys версия.



Кат. №	Описание	Колич.
71.34.0198	balanSys тънко длето 59 – 85	1
71.34.0199	balanSys тънко длето 59 – 75	1



Кат. №	Описание	Колич.
71.34.0197	balanSys центриращ шаблон за длето	1



Кат. №	Описание	Колич.
71.34.0196	balanSys държач за шаблон за тибия	1



Кат. №	Описание	Колич.
71.34.0200	balanSys фреза	1



Кат. №	Описание	Колич.
71.34.0201	balanSys водач за фреза	1

Кат. №	Описание	Колич.
71.34.0700	balanSys дръжка за тиб. режещо длето	1

balanSys LIS 4in1 71.34.9030A

Няма картина / 71.34.0162 **balanSys LIS 4in1, капак**

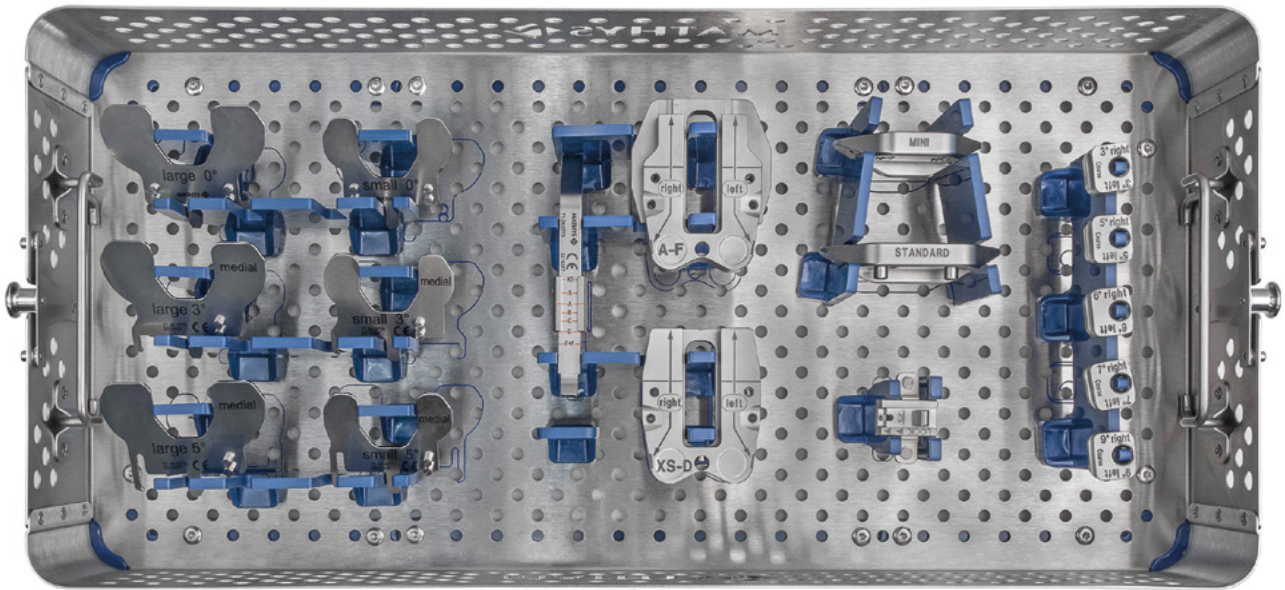

71.34.0163 **balanSys LIS 4in1, табла**



Кат. №	Описание	Колич.
71.34.0767	balanSys бедр. шабл. ораз./рот. LIS XS-D	1



Кат. №	Описание	Колич.
71.34.0768	balanSys бедр. шабл. ораз./рот. LIS A-F	1



Кат. №	Описание	Колич.
71.34.0769	balanSys бедр. върт. лагер, малък 0°	1
71.34.0770	balanSys бедр. върт. лагер, малък 3°	1
71.34.0771	balanSys бедр. върт. лагер, малък 5°	1



Кат. №	Описание	Колич.
71.34.0772	balanSys бедр. върт. лагер, голям 0°	1
71.34.0773	balanSys бедр. върт. лагер, голям 3°	1
71.34.0774	balanSys бедр. върт. лагер, голям 5°	1



Кат. №	Описание	Колич.
71.34.0775	balanSys сонда LIS	1



Кат. №	Описание	Колич.
71.34.0776	balanSys държач за дист. рез. водач LIS	1



Кат. №	Описание	Колич.
71.02.3091	balanSys блок, осово подравн. 3° LIS	1
71.02.3092	balanSys блок, осово подравн. 5° LIS	1
71.34.0777	balanSys блок, осово подравн. 6° LIS	1
71.02.3093	balanSys блок, осово подравн. 7° LIS	1
71.02.3094	balanSys блок, осово подравн. 9° LIS	1



Кат. №	Описание	Колич.
71.34.0121	balanSys дистален рез водач, СТАНДАРТЕН	1

Опционални инструменти

НЕ СА част от стандартната конфигурация и трябва да бъдат поръчани отделно:



Кат. №	Описание	Колич.
71.34.0128	balanSys дистален рез водач, МИНИ	1

balanSys пробен комплект CR/UC № 1

Няма картина / 71.34.0241 balanSys проб. комп. CR/UC № 1, капак

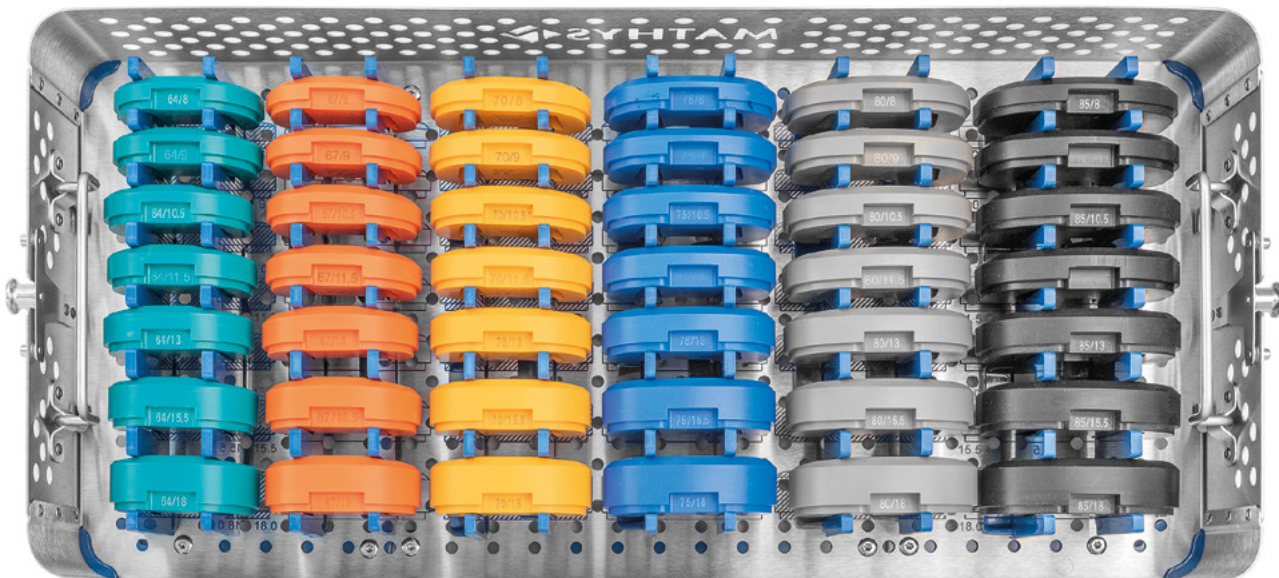

71.34.1075 balanSys проб. комп. 7-CR/UC № 1, табла

balanSys пробен комплект CR/UC

Изберете конфигурация на размера

Комплект №	Бедрена кост	Тибия
71.34.9050A	A/B/C/D/E	64/67/70/75/80/85
71.34.0789A	XS/S/F	59/62



Кат. №	Описание	Колич.
71.34.0357	balanSys PE пробен инлей 59 / 8	1
71.34.0949*	balanSys PE пробен инлей 59 / 9	1
71.34.0358	balanSys PE пробен инлей 59 / 10,5	1
71.34.0950*	balanSys PE пробен инлей 59 / 11,5	1
71.34.0359	balanSys PE пробен инлей 59 / 13	1
71.34.0360	balanSys PE пробен инлей 59 / 15,5	1
71.34.0361	balanSys PE пробен инлей 59 / 18	1
71.34.0362	balanSys PE пробен инлей 59 / 20,5	1
71.34.0210	balanSys PE пробен инлей 62 / 8	1
71.34.0951*	balanSys PE пробен инлей 62 / 9	1
71.34.0211	balanSys PE пробен инлей 62 / 10,5	1
71.34.0952*	balanSys PE пробен инлей 62 / 11,5	1
71.34.0212	balanSys PE пробен инлей 62 / 13	1
71.34.0213	balanSys PE пробен инлей 62 / 15,5	1
71.34.0214	balanSys PE пробен инлей 62 / 18	1
71.34.0215	balanSys PE пробен инлей 62 / 20,5	1
71.34.0216	balanSys PE пробен инлей 64 / 8	1
71.34.0953*	balanSys PE пробен инлей 64 / 9	1
71.34.0217	balanSys PE пробен инлей 64 / 10,5	1
71.34.0954*	balanSys PE пробен инлей 64 / 11,5	1
71.34.0218	balanSys PE пробен инлей 64 / 13	1
71.34.0219	balanSys PE пробен инлей 64 / 15,5	1
71.34.0220	balanSys PE пробен инлей 64 / 18	1
71.34.0221	balanSys PE пробен инлей 64 / 20,5	1
71.34.0222	balanSys PE пробен инлей 67 / 8	1
71.34.0955*	balanSys PE пробен инлей 67 / 9	1
71.34.0223	balanSys PE пробен инлей 67 / 10,5	1
71.34.0956*	balanSys PE пробен инлей 67 / 11,5	1
71.34.0224	balanSys PE пробен инлей 67 / 13	1
71.34.0225	balanSys PE пробен инлей 67 / 15,5	1
71.34.0226	balanSys PE пробен инлей 67 / 18	1
71.34.0227	balanSys PE пробен инлей 67 / 20,5	1
71.34.0477	balanSys PE пробен инлей 70 / 8	1
71.34.0957*	balanSys PE пробен инлей 70 / 9	1
71.34.0478	balanSys PE пробен инлей 70 / 10,5	1
71.34.0958*	balanSys PE пробен инлей 70 / 11,5	1
71.34.0479	balanSys PE пробен инлей 70 / 13	1
71.34.0480	balanSys PE пробен инлей 70 / 15,5	1
71.34.0481	balanSys PE пробен инлей 70 / 18	1
71.34.0482	balanSys PE пробен инлей 70 / 20,5	1

* balanSys PE инлеи 9 mm и 11,5 mm се предлагат само във vitamys версия.

Кат. №	Описание	Колич.
71.34.0483	balanSys PE пробен инлей 75 / 8	1
71.34.0959*	balanSys PE пробен инлей 75 / 9	1
71.34.0484	balanSys PE пробен инлей 75 / 10,5	1
71.34.0960*	balanSys PE пробен инлей 75 / 11,5	1
71.34.0485	balanSys PE пробен инлей 75 / 13	1
71.34.0486	balanSys PE пробен инлей 75 / 15,5	1
71.34.0487	balanSys PE пробен инлей 75 / 18	1
71.34.0488	balanSys PE пробен инлей 75 / 20,5	1
71.34.0228	balanSys PE пробен инлей 80 / 8	1
71.34.0961*	balanSys PE пробен инлей 80 / 9	1
71.34.0229	balanSys PE пробен инлей 80 / 10,5	1
71.34.0962*	balanSys PE пробен инлей 80 / 11,5	1
71.34.0230	balanSys PE пробен инлей 80 / 13	1
71.34.0231	balanSys PE пробен инлей 80 / 15,5	1
71.34.0232	balanSys PE пробен инлей 80 / 18	1
71.34.0233	balanSys PE пробен инлей 80 / 20,5	1
71.34.0234	balanSys PE пробен инлей 85 / 8	1
71.34.0963*	balanSys PE пробен инлей 85 / 9	1
71.34.0235	balanSys PE пробен инлей 85 / 10,5	1
71.34.0964*	balanSys PE пробен инлей 85 / 11,5	1
71.34.0236	balanSys PE пробен инлей 85 / 13	1
71.34.0237	balanSys PE пробен инлей 85 / 15,5	1
71.34.0238	balanSys PE пробен инлей 85 / 18	1
71.34.0239	balanSys PE пробен инлей 85 / 20,5	1

* balanSys PE инлеи 9 mm и 11,5 mm се предлагат само във vitamys версия.

balanSys пробен комплект CR/UC №2

Няма картина / 71.34.0243 balanSys проб. комп. CR/UC №2, капак

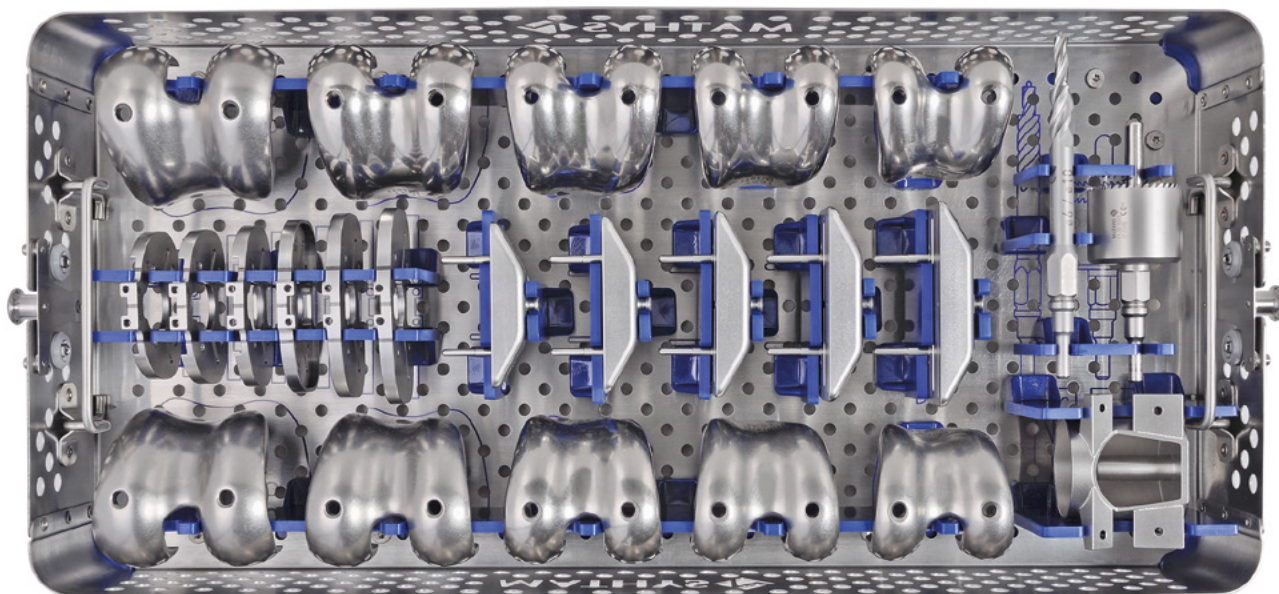

71.34.0244 balanSys проб. комп. CR/UC №2, табла



Кат. №	Описание	Колич.
71.34.0355	balanSys пробен фемор. XS, ляв	1
71.34.0356	balanSys пробен фемор. XS, десен	1
71.34.0504	balanSys пробен фемор. S, ляв	1
71.34.0505	balanSys пробен фемор. S, десен	1
71.02.4001	balanSys пробен фемор. А, ляв	1
71.02.4002	balanSys пробен фемор. А, десен	1
71.02.4301	balanSys пробен фемор. В, ляв	1
71.02.4302	balanSys пробен фемор. В, десен	1
71.02.4601	balanSys пробен фемор. С, ляв	1
71.02.4602	balanSys пробен фемор. С, десен	1
71.02.4901	balanSys пробен фемор. D, ляв	1
71.02.4902	balanSys пробен фемор. D, десен	1
71.02.5201	balanSys пробен фемор. Е, ляв	1
71.02.5202	balanSys пробен фемор. Е, десен	1
71.34.0371	balanSys пробен фемор. F, ляв	1
71.34.0372	balanSys пробен фемор. F, десен	1



Кат. №	Описание	Колич.
71.34.0353V	balanSys 4in1 резек. блок STANDARD XS	1
71.34.0122V	balanSys 4in1 резек. блок STANDARD S	1
71.34.0123V	balanSys 4in1 резек. блок STANDARD A	1
71.34.0124V	balanSys 4in1 резек. блок STANDARD B	1
71.34.0125V	balanSys 4in1 резек. блок STANDARD C	1
71.34.0126V	balanSys 4in1 резек. блок STANDARD D	1
71.34.0127V	balanSys 4in1 резек. блок STANDARD E	1
71.34.0370V	balanSys 4in1 резек. блок STANDARD F	1



Кат. №	Описание	Колич.
71.34.0535	balanSys CR/PS шаблон за тибия 59	1
71.34.0536	balanSys CR/PS шаблон за тибия 62	1
71.34.0537	balanSys CR/PS шаблон за тибия 64	1
71.34.0538	balanSys CR/PS шаблон за тибия 67	1
71.34.0539	balanSys CR/PS шаблон за тибия 70	1
71.34.0540	balanSys CR/PS шаблон за тибия 75	1
71.34.0541	balanSys CR/PS шаблон за тибия 80	1
71.34.0542	balanSys CR/PS шаблон за тибия 85	1



Кат. №	Описание	Колич.
71.02.3023	balanSys трохлеарна фреза	1



Кат. №	Описание	Колич.
71.02.3024	balanSys трохлеарна втулка	1



Кат. №	Описание	Колич.
71.34.0023	balanSys борер с ограничител 6	1

Опционални инструменти

НЕ СА част от стандартната конфигурация и трябва да бъдат поръчани отделно:



Кат. №	Описание	Колич.
71.34.0363	balanSys 4in1 резек. блок MINI XS	1
71.34.0129	balanSys 4in1 резек. блок MINI S	1
71.34.0130	balanSys 4in1 резек. блок MINI A	1
71.34.0131	balanSys 4in1 резек. блок MINI B	1
71.34.0132	balanSys 4in1 резек. блок MINI C	1
71.34.0133	balanSys 4in1 резек. блок MINI D	1
71.34.0134	balanSys 4in1 резек. блок MINI E	1
71.34.0373	balanSys 4in1 резек. блок MINI F	1

balanSys пробен комплект PS

Няма картина / 71.34.0286 balanSys проб. комп. PS № 1, капак

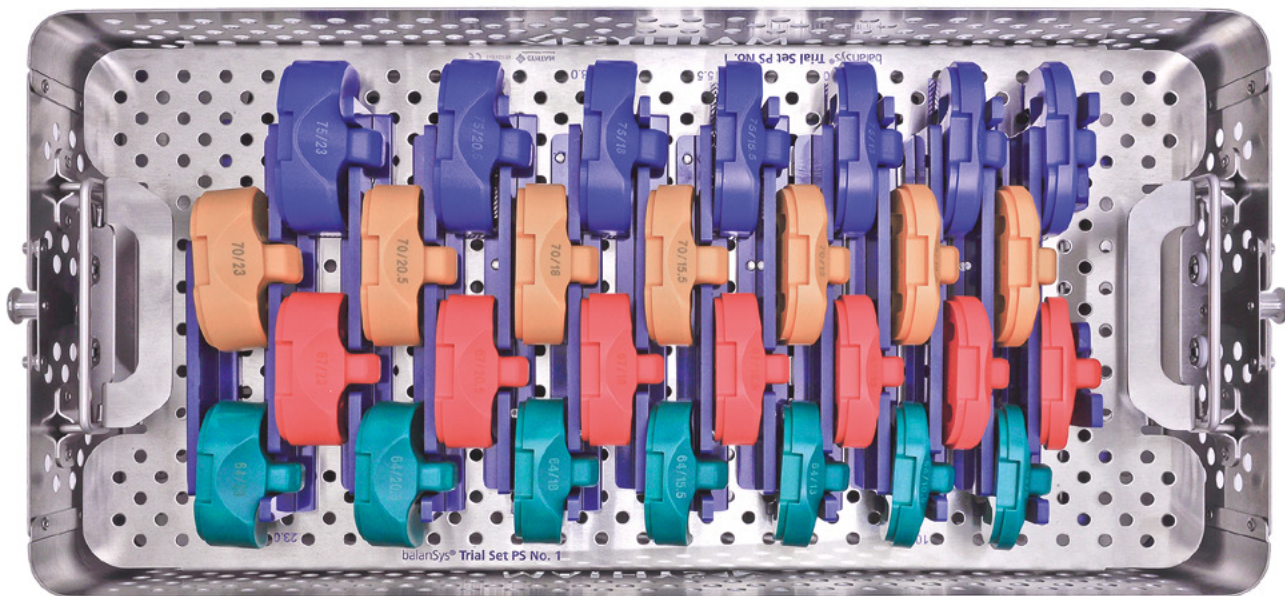

71.34.0288 balanSys проб. комп. PS № 1, подл. табла

balanSys пробен комплект PS

Изберете конфигурация на размера

Комплект №	Бедрена кост	Тибия
71.34.9070A	A/B/C/D/E	64/67/70/75/80/85
71.34.0790A	XS/S/F	59/62



Кат. №	Описание	Колич.
71.34.0384	balanSys PS PE пробен инлей 59/8	1
71.34.0965*	balanSys PS PE пробен инлей 59/9	1
71.34.0385	balanSys PS PE пробен инлей 59/10,5	1
71.34.0966*	balanSys PS PE пробен инлей 59/11,5	1
71.34.0386	balanSys PS PE пробен инлей 59/13	1
71.34.0387	balanSys PS PE пробен инлей 59/15,5	1
71.34.0388	balanSys PS PE пробен инлей 59/18	1
71.34.0389	balanSys PS PE пробен инлей 59/20,5	1
71.34.0503	balanSys PS PE пробен инлей 59/23	1
71.34.0249	balanSys PS PE пробен инлей 62/8	1
71.34.0967*	balanSys PS PE пробен инлей 62/9	1
71.34.0250	balanSys PS PE пробен инлей 62/10,5	1
71.34.0968*	balanSys PS PE пробен инлей 62/11,5	1
71.34.0251	balanSys PS PE пробен инлей 62/13	1
71.34.0252	balanSys PS PE пробен инлей 62/15,5	1
71.34.0253	balanSys PS PE пробен инлей 62/18	1
71.34.0254	balanSys PS PE пробен инлей 62/20,5	1
71.34.0255	balanSys PS PE пробен инлей 62/23	1
71.34.0256	balanSys PS PE пробен инлей 64/8	1
71.34.0969*	balanSys PS PE пробен инлей 64/9	1
71.34.0257	balanSys PS PE пробен инлей 64/10,5	1
71.34.0970*	balanSys PS PE пробен инлей 64/11,5	1
71.34.0258	balanSys PS PE пробен инлей 64/13	1
71.34.0259	balanSys PS PE пробен инлей 64/15,5	1
71.34.0260	balanSys PS PE пробен инлей 64/18	1
71.34.0261	balanSys PS PE пробен инлей 64/20,5	1
71.34.0262	balanSys PS PE пробен инлей 64/23	1
71.34.0263	balanSys PS PE пробен инлей 67/8	1
71.34.0971*	balanSys PS PE пробен инлей 67/9	1
71.34.0264	balanSys PS PE пробен инлей 67/10,5	1
71.34.0972*	balanSys PS PE пробен инлей 67/11,5	1
71.34.0265	balanSys PS PE пробен инлей 67/13	1
71.34.0266	balanSys PS PE пробен инлей 67/15,5	1
71.34.0267	balanSys PS PE пробен инлей 67/18	1
71.34.0268	balanSys PS PE пробен инлей 67/20,5	1
71.34.0269	balanSys PS PE пробен инлей 67/23	1

* balanSys PE инлеи 9 mm и 11,5 mm се предлагат само във vitamus версия.

Кат. №	Описание	Колич.
71.34.0489	balanSys PS PE пробен инлей 70/8	1
71.34.0973*	balanSys PS PE пробен инлей 70/9	1
71.34.0490	balanSys PS PE пробен инлей 70/10,5	1
71.34.0974*	balanSys PS PE пробен инлей 70/11,5	1
71.34.0491	balanSys PS PE пробен инлей 70/13	1
71.34.0492	balanSys PS PE пробен инлей 70/15,5	1
71.34.0493	balanSys PS PE пробен инлей 70/18	1
71.34.0494	balanSys PS PE пробен инлей 70/20,5	1
71.34.0495	balanSys PS PE пробен инлей 70/23	1
71.34.0496	balanSys PS PE пробен инлей 75/8	1
71.34.0975*	balanSys PS PE пробен инлей 75/9	1
71.34.0497	balanSys PS PE пробен инлей 75/10,5	1
71.34.0976*	balanSys PS PE пробен инлей 75/11,5	1
71.34.0498	balanSys PS PE пробен инлей 75/13	1
71.34.0499	balanSys PS PE пробен инлей 75/15,5	1
71.34.0500	balanSys PS PE пробен инлей 75/18	1
71.34.0501	balanSys PS PE пробен инлей 75/20,5	1
71.34.0502	balanSys PS PE пробен инлей 75/23	1
71.34.0270	balanSys PS PE пробен инлей 80/8	1
71.34.0977*	balanSys PS PE пробен инлей 80/9	1
71.34.0271	balanSys PS PE пробен инлей 80/10,5	1
71.34.0978*	balanSys PS PE пробен инлей 80/11,5	1
71.34.0272	balanSys PS PE пробен инлей 80/13	1
71.34.0273	balanSys PS PE пробен инлей 80/15,5	1
71.34.0274	balanSys PS PE пробен инлей 80/18	1
71.34.0275	balanSys PS PE пробен инлей 80/20,5	1
71.34.0276	balanSys PS PE пробен инлей 80/23	1
71.34.0277	balanSys PS PE пробен инлей 85/8	1
71.34.0979*	balanSys PS PE пробен инлей 85/9	1
71.34.0278	balanSys PS PE пробен инлей 85/10,5	1
71.34.0980*	balanSys PS PE пробен инлей 85/11,5	1
71.34.0279	balanSys PS PE пробен инлей 85/13	1
71.34.0280	balanSys PS PE пробен инлей 85/15,5	1
71.34.0281	balanSys PS PE пробен инлей 85/18	1
71.34.0282	balanSys PS PE пробен инлей 85/20,5	1
71.34.0283	balanSys PS PE пробен инлей 85/23	1

* balanSys PE инлеи 9 mm и 11,5 mm се предлагат само във vitamys версия.

balanSys пробен комплект PS

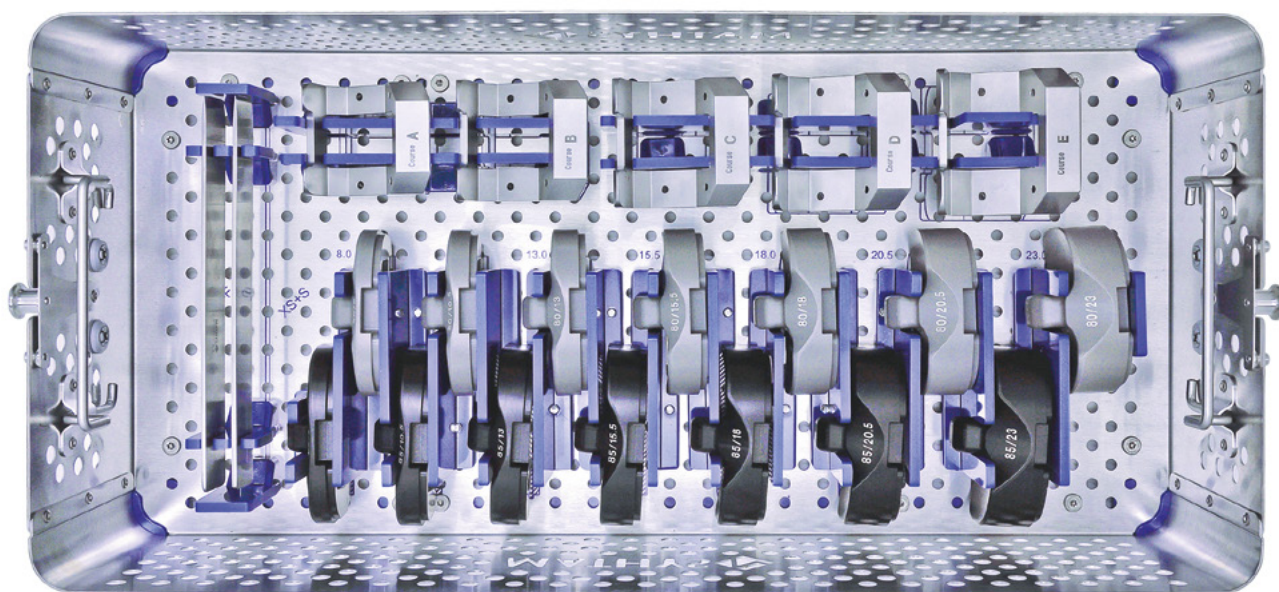

71.34.0287 balanSys проб. комп. PS № 1, табла



Кат. №	Описание	Колич.
71.34.0690	balanSys длето 22 mm XS/S	1

Кат. №	Описание	Колич.
71.34.0691	balanSys длето 25 mm A-F	1

Кат. №	Описание	Колич.
71.34.0390	balanSys PS фем. рез. водач, четв., XS	1
71.34.0284	balanSys PS фем. рез. водач, четв., S	1
79.02.0265	balanSys PS фем. рез. водач, четв., A	1
79.02.0266	balanSys PS фем. рез. водач, четв., B	1
79.02.0267	balanSys PS фем. рез. водач, четв., C	1
79.02.0268	balanSys PS фем. рез. водач, четв., D	1
79.02.0269	balanSys PS фем. рез. водач, четв., E	1
71.34.0401	balanSys PS фем. рез. водач, четв., F	1

balanSys пробен комплект PS

Няма картина / 71.34.0289 balanSys проб. комп. PS № 2, капак

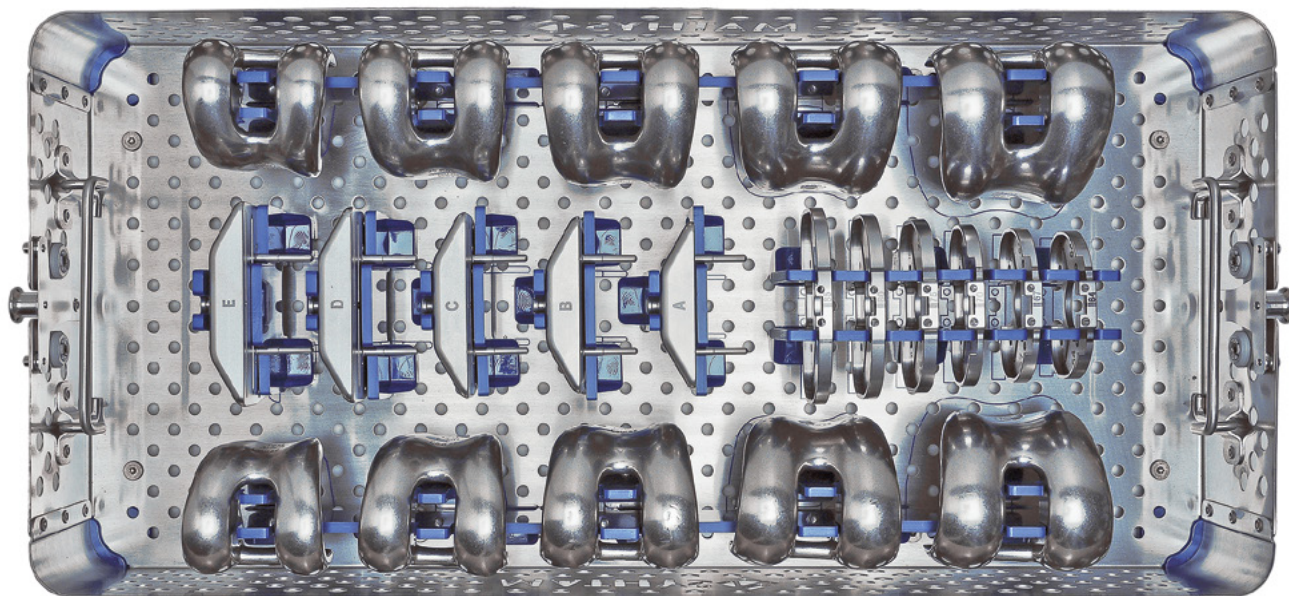

71.34.0290 balanSys проб. комп. PS № 2, табла



Кат. №	Описание	Колич.
71.34.0383	balanSys PS пробен фемор. XS, десен	1
71.34.0382	balanSys PS пробен фемор. XS, ляв	1
71.34.0248	balanSys PS пробен фемор. S, десен	1
71.34.0247	balanSys PS пробен фемор. S, ляв	1
79.02.0040	balanSys PS пробен фемор. А, десен	1
79.02.0041	balanSys PS пробен фемор. А, ляв	1
79.02.0042	balanSys PS пробен фемор. В, десен	1
79.02.0043	balanSys PS пробен фемор. В, ляв	1
79.02.0044	balanSys PS пробен фемор. С, десен	1
79.02.0045	balanSys PS пробен фемор. С, ляв	1
79.02.0046	balanSys PS пробен фемор. D, десен	1
79.02.0047	balanSys PS пробен фемор. D, ляв	1
79.02.0048	balanSys PS пробен фемор. Е, десен	1
79.02.0049	balanSys PS пробен фемор. Е, ляв	1
71.34.0400	balanSys PS пробен фемор. F, десен	1
71.34.0399	balanSys PS пробен фемор. F, ляв	1



Кат. №	Описание	Колич.
71.34.0353V	balanSys 4in1 резек. блок STANDARD XS	1
71.34.0122V	balanSys 4in1 резек. блок STANDARD S	1
71.34.0123V	balanSys 4in1 резек. блок STANDARD A	1
71.34.0124V	balanSys 4in1 резек. блок STANDARD B	1
71.34.0125V	balanSys 4in1 резек. блок STANDARD C	1
71.34.0126V	balanSys 4in1 резек. блок STANDARD D	1
71.34.0127V	balanSys 4in1 резек. блок STANDARD E	1
71.34.0370V	balanSys 4in1 резек. блок STANDARD F	1



Кат. №	Описание	Колич.
71.34.0535	balanSys CR/PS шаблон за тибия 59	1
71.34.0536	balanSys CR/PS шаблон за тибия 62	1
71.34.0537	balanSys CR/PS шаблон за тибия 64	1
71.34.0538	balanSys CR/PS шаблон за тибия 67	1
71.34.0539	balanSys CR/PS шаблон за тибия 70	1
71.34.0540	balanSys CR/PS шаблон за тибия 75	1
71.34.0541	balanSys CR/PS шаблон за тибия 80	1
71.34.0542	balanSys CR/PS шаблон за тибия 85	1

Опционални инструменти

НЕ СА част от стандартната конфигурация и трябва да бъдат поръчани отделно:



Кат. №	Описание	Колич.
71.34.0363	balanSys 4in1 резек. блок MINI XS	1
71.34.0129	balanSys 4in1 резек. блок MINI S	1
71.34.0130	balanSys 4in1 резек. блок MINI A	1
71.34.0131	balanSys 4in1 резек. блок MINI B	1
71.34.0132	balanSys 4in1 резек. блок MINI C	1
71.34.0133	balanSys 4in1 резек. блок MINI D	1
71.34.0134	balanSys 4in1 резек. блок MINI E	1
71.34.0373	balanSys 4in1 резек. блок MINI F	1

balanSys пробен комплект RP 71.34.9060A (по избор)

Няма картина / 71.34.1056 **leggera** комплект, капак

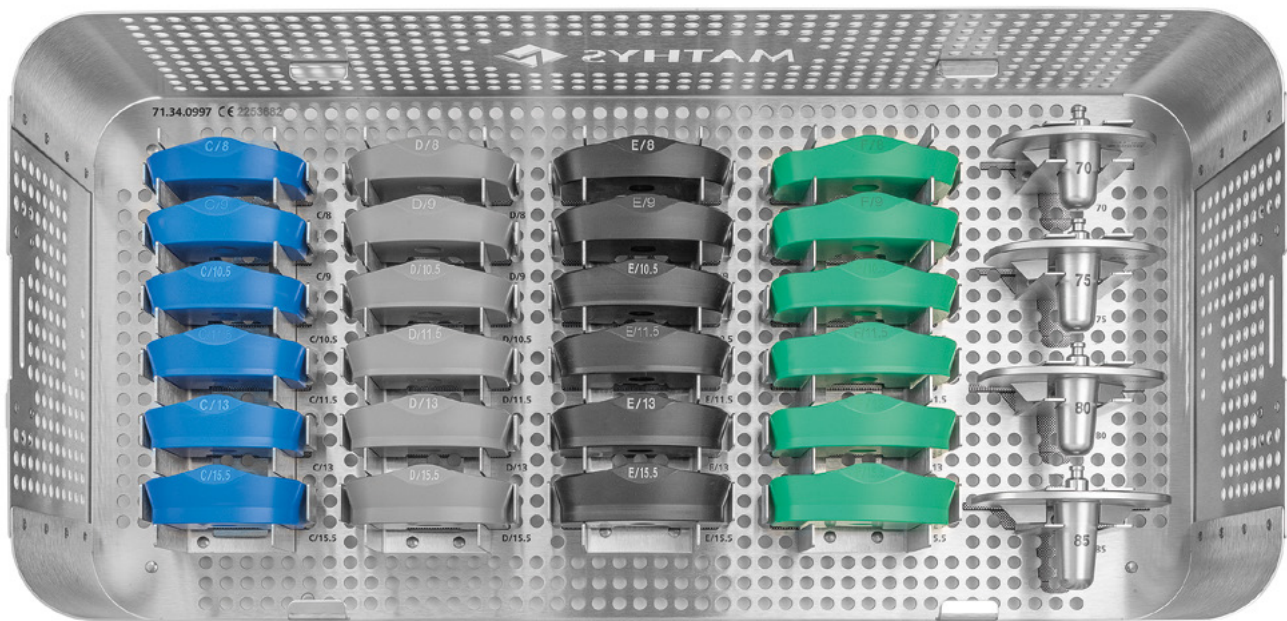

71.34.0997 **balanSys** проб. комп. 6-RP, табла



Кат. №	Описание	Колич.
71.34.0297	balanSys RP пробно тибялно плато 70	1
71.34.0298	balanSys RP пробно тибялно плато 75	1
71.34.0299	balanSys RP пробно тибялно плато 80	1
71.34.0300	balanSys RP пробно тибялно плато 85	1

Кат. №	Описание	Колич.
71.34.0574	balanSys RP PE пробен инлей C / 8	1
71.34.0989*	balanSys RP PE пробен инлей C / 9	1
71.34.0575	balanSys RP PE пробен инлей C / 10,5	1
71.34.0990*	balanSys RP PE пробен инлей C / 11,5	1
71.34.0576	balanSys RP PE пробен инлей C / 13	1
71.34.0577	balanSys RP PE пробен инлей C / 15,5	1
71.34.0580	balanSys RP PE пробен инлей D / 8	1
71.34.0991*	balanSys RP PE пробен инлей D / 9	1
71.34.0581	balanSys RP PE пробен инлей D / 10,5	1
71.34.0992*	balanSys RP PE пробен инлей D / 11,5	1
71.34.0582	balanSys RP PE пробен инлей D / 13	1
71.34.0583	balanSys RP PE пробен инлей D / 15,5	1
71.34.0586	balanSys RP PE пробен инлей E / 8	1
71.34.0993*	balanSys RP PE пробен инлей E / 9	1
71.34.0587	balanSys RP PE пробен инлей E / 10,5	1
71.34.0994*	balanSys RP PE пробен инлей E / 11,5	1
71.34.0588	balanSys RP PE пробен инлей E / 13	1
71.34.0589	balanSys RP PE пробен инлей E / 15,5	1
71.34.0429	balanSys RP PE пробен инлей F / 8	1
71.34.0995*	balanSys RP PE пробен инлей F / 9	1
71.34.0430	balanSys RP PE пробен инлей F / 10,5	1
71.34.0996*	balanSys RP PE пробен инлей F / 11,5	1
71.34.0431	balanSys RP PE пробен инлей F / 13	1
71.34.0432	balanSys RP PE пробен инлей F / 15,5	1

* balanSys PE инлеи 9 mm и 11,5 mm се предлагат само във vitamys версия.

balanSys пробен комплект RP 71.34.9060A (по избор)

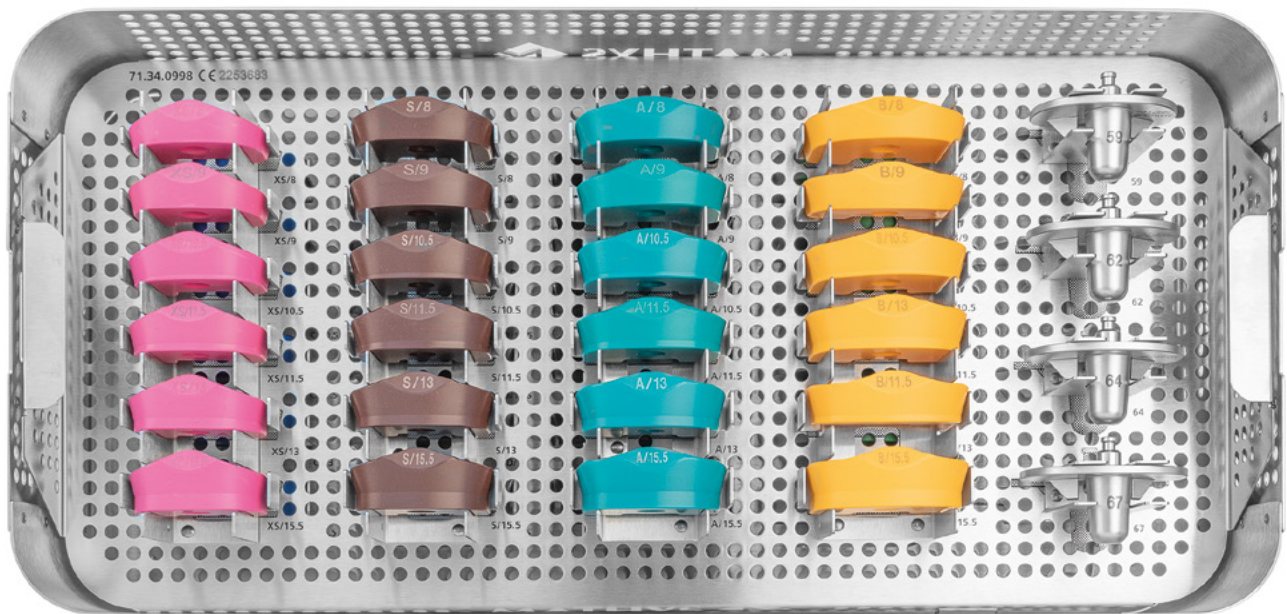

71.34.0998 **balanSys** проб. комп. 6-RP, подложка



Кат. №	Описание	Колич.
71.34.0418	balanSys RP пробно тибялно плато 59	1
71.34.0294	balanSys RP пробно тибялно плато 62	1
71.34.0295	balanSys RP пробно тибялно плато 64	1
71.34.0296	balanSys RP пробно тибялно плато 67	1

Кат. №	Описание	Колич.
71.34.0413	balanSys RP PE пробен инлей XS/8	1
71.34.0981*	balanSys RP PE пробен инлей XS/9	1
71.34.0414	balanSys RP PE пробен инлей XS/10,5	1
71.34.0982*	balanSys RP PE пробен инлей XS/11,5	1
71.34.0415	balanSys RP PE пробен инлей XS/13	1
71.34.0416	balanSys RP PE пробен инлей XS/15,5	1
71.34.0301	balanSys RP PE пробен инлей S/8	1
71.34.0983*	balanSys RP PE пробен инлей S/9	1
71.34.0302	balanSys RP PE пробен инлей S/10,5	1
71.34.0984*	balanSys RP PE пробен инлей S/11,5	1
71.34.0303	balanSys RP PE пробен инлей S/13	1
71.34.0304	balanSys RP PE пробен инлей S/15,5	1
71.34.0562	balanSys RP PE пробен инлей A/8	1
71.34.0985*	balanSys RP PE пробен инлей A/9	1
71.34.0563	balanSys RP PE пробен инлей A/10,5	1
71.34.0986*	balanSys RP PE пробен инлей A/11,5	1
71.34.0564	balanSys RP PE пробен инлей A/13	1
71.34.0565	balanSys RP PE пробен инлей A/15,5	1
71.34.0568	balanSys RP PE пробен инлей B/8	1
71.34.0987*	balanSys RP PE пробен инлей B/9	1
71.34.0569	balanSys RP PE пробен инлей B/10,5	1
71.34.0988*	balanSys RP PE пробен инлей B/11,5	1
71.34.0570	balanSys RP PE пробен инлей B/13	1
71.34.0571	balanSys RP PE пробен инлей B/15,5	1

* balanSys PE инлеи 9 mm и 11,5 mm се предлагат само във vitamys версия.

balanSys 3-щифт., патела, ПЛОСЪК 71.34.0080A

Няма картина / 71.34.0082

balanSys капак, 3-щифт., патела, ПЛОСЪК

balanSys 3-щифт., патела, Стандартен 71.34.0081A

Няма картина / 71.34.0084

balanSys капак, 3-щифт., патела, СТАНДАРТЕН

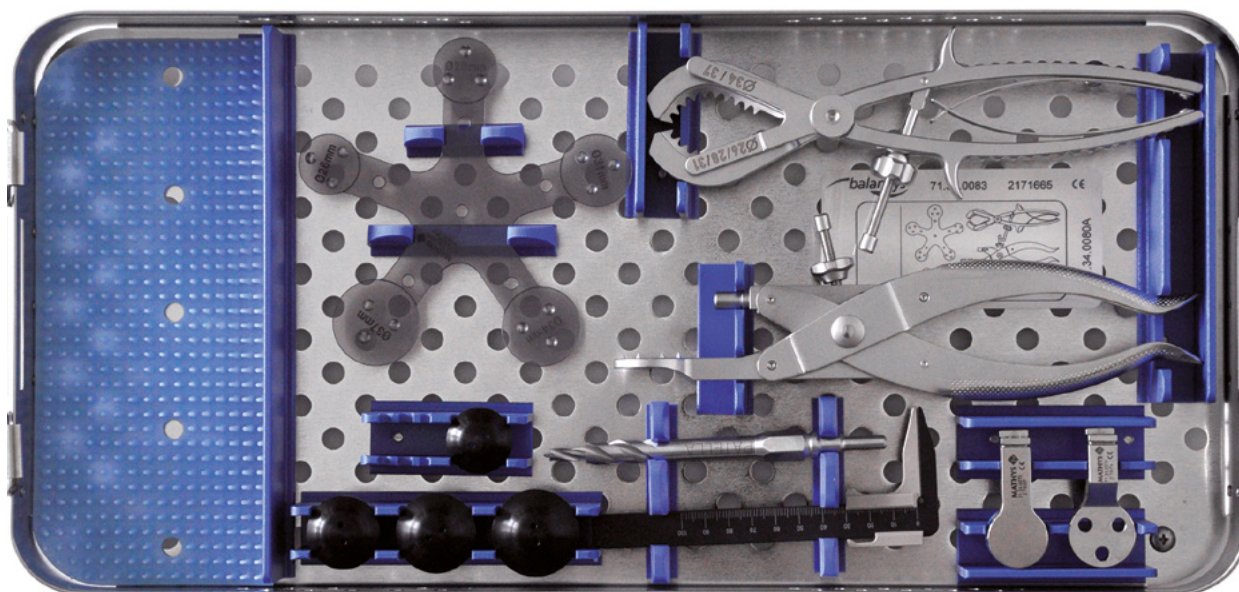

71.34.0083 **balanSys табла, пател., 3-щифт., ПЛОСЪК**

71.34.0085 **balanSys табла, пател., 3-щифт., СТАНДАРТЕН**

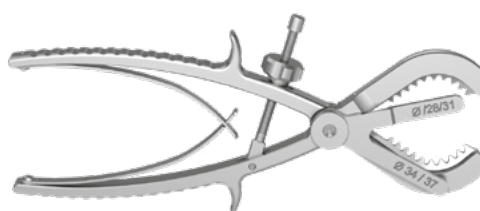
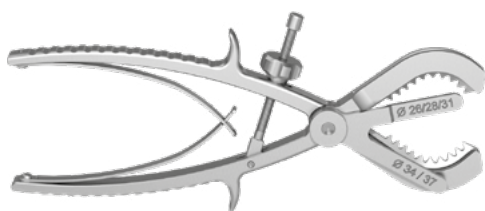

Кат. №	Описание
71.34.0071	balanSys пател. рез. клещи, плоски

Кат. №	Описание
71.34.0070	balanSys пател. рез. клещи, издигнати



Кат. №	Описание
71.34.0708	balanSys пател., проб. 3-щифт, плосък 26
71.34.0075	balanSys пател., проб. 3-щифт, плосък 28
71.34.0076	balanSys пател., проб. 3-щифт, плосък 31
71.34.0077	balanSys пател., проб. 3-щифт, плосък 34
71.34.0078	balanSys пател., проб. 3-щифт, плосък 37

Кат. №	Описание
71.02.3063	balanSys пател., проб. 3-щифт. 28
71.02.3064	balanSys пател., проб. 3-щифт. 31
71.02.3065	balanSys пател., проб. 3-щифт. 34
71.02.3066	balanSys пател., проб. 3-щифт. 37



Кат. №	Описание	Колич.
71.02.2201	balanSys пател. универсални клещи	1

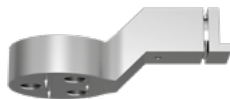

Кат. №	Описание	Колич.
71.34.0074	balanSys пател. борер водач към клещи	1



Кат. №	Описание	Колич.
71.34.0073	balanSys пател. пом. пос. цим. към клещи	1



Кат. №	Описание	Колич.
71.02.3061	Борер 5,5	1

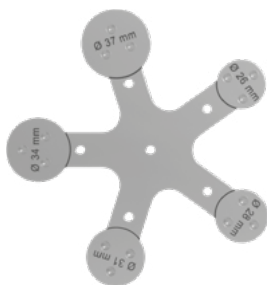

Опционални инструменти

НЕ СА част от стандартната конфигурация и трябва да бъдат поръчани отделно:

Кат. №	Описание	Колич.
71.34.0079	balanSys измервателен шаблон за патела	1

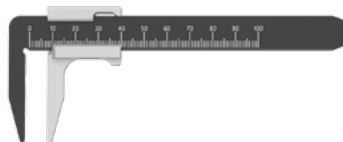

Кат. №	Описание	Колич.
71.02.3002	balanSys дебеломер за патела	1

Приложение

б – артикулни номера на balanSys шаблоните за измерване

balanSys BICON Knee System 330.030.034

Подходящи за CR, UC и RP

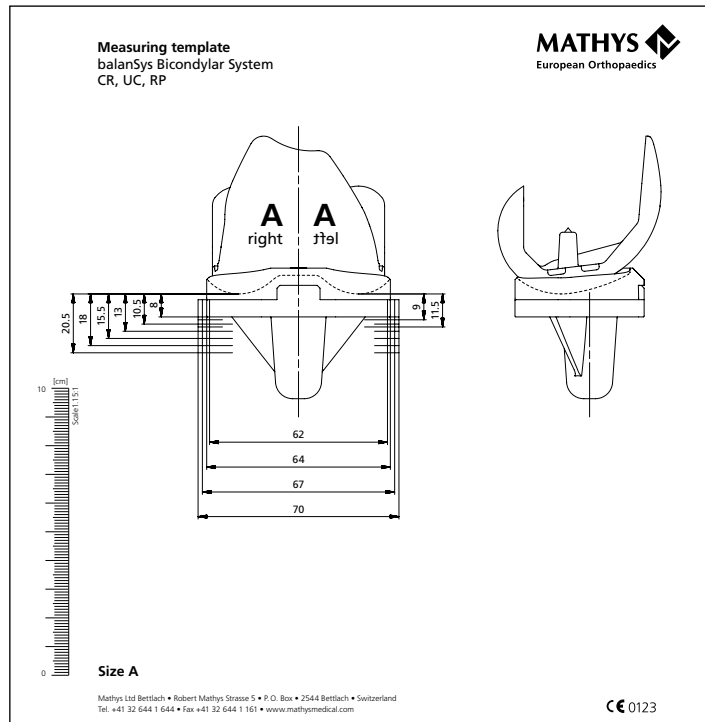

balanSys PS Knee System 330.030.035

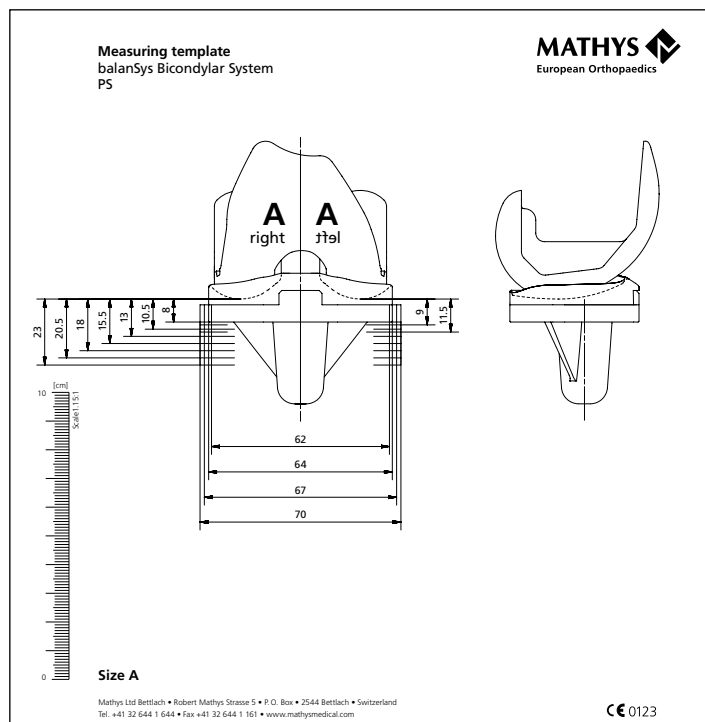

Символи и съкращения



Производител



Правилно



Погрешно



Внимание

CR Запазване на кръстосания лигамент
(Cruciate Retaining)

UC Ултра съгласуваност
(Ultra Congruent)

PS Постериорна стабилизация
(Posterior Stabilized)

RP Ротираща платформа
(Rotating Platform)

ACL Преден кръстосан лигамент
(Anterior Cruciate Ligament)

PCL Заден кръстосан лигамент
(Posterior Cruciate Ligament)

MCL Медиален колатерален лигамент
(Medial Collateral Ligament)

LCL Латерален колатерален лигамент
(Lateral Collateral Ligament)

TRS Система за позициониране на тибиялния
компонент (Tibia Reference System)

IFU Инструкции за употреба
(Instruction For Use)

Australia	Mathys Orthopaedics Pty Ltd Artarmon, NSW 2064 Tel: +61 2 9417 9200 info.au@mathysmedical.com	Italy	Mathys Ortopedia S.r.l. 20141 Milan Tel: +39 02 4959 8085 info.it@mathysmedical.com
Austria	Mathys Orthopädie GmbH 2351 Wiener Neudorf Tel: +43 2236 860 999 info.at@mathysmedical.com	Japan	Mathys KK Tokyo 108-0075 Tel: +81 3 3474 6900 info.jp@mathysmedical.com
Belgium	Mathys Orthopaedics Belux N.V.-S.A. 3001 Leuven Tel: +32 16 38 81 20 info.be@mathysmedical.com	New Zealand	Mathys Ltd. Auckland Tel: +64 9 478 39 00 info.nz@mathysmedical.com
France	Mathys Orthopédie S.A.S 63360 Gerzat Tel: +33 4 73 23 95 95 info.fr@mathysmedical.com	Netherlands	Mathys Orthopaedics B.V. 3001 Leuven Tel: +31 88 1300 500 info.nl@mathysmedical.com
Germany	Mathys Orthopädie GmbH «Centre of Excellence Sales» Bochum 44809 Bochum Tel: +49 234 588 59 0 sales.de@mathysmedical.com «Centre of Excellence Ceramics» Mörsdorf 07646 Mörsdorf/Thür. Tel: +49 364 284 94 0 info.de@mathysmedical.com «Centre of Excellence Production» Hermsdorf 07629 Hermsdorf Tel: +49 364 284 94 110 info.de@mathysmedical.com	P. R. China	Mathys (Shanghai) Medical Device Trading Co., Ltd Shanghai, 200041 Tel: +86 21 6170 2655 info.cn@mathysmedical.com
		Switzerland	Mathys (Schweiz) GmbH 2544 Bettlach Tel: +41 32 644 1 458 info@mathysmedical.com
		United Kingdom	Mathys Orthopaedics Ltd Alton, Hampshire GU34 2QL Tel: +44 8450 580 938 info.uk@mathysmedical.com

Local Marketing Partners in over 30 countries worldwide ...

